

Échelle escamotable de luxe

Guide d'installation – Page 1 sur 5

Composants

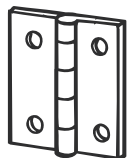

2 charnières manoeuvre



1 crochet de manoeuvre

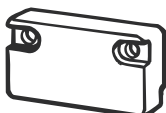

2 butées latérales

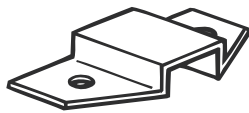

1 loqueteau



4 supports pour rampe



4 capuchons d'extrémité de



1 perche de manoeuvre, 1 capuchon d'extrémité et 1 clavette

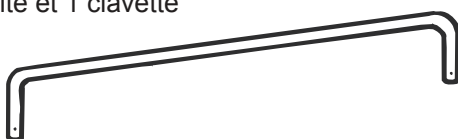

2 rampes

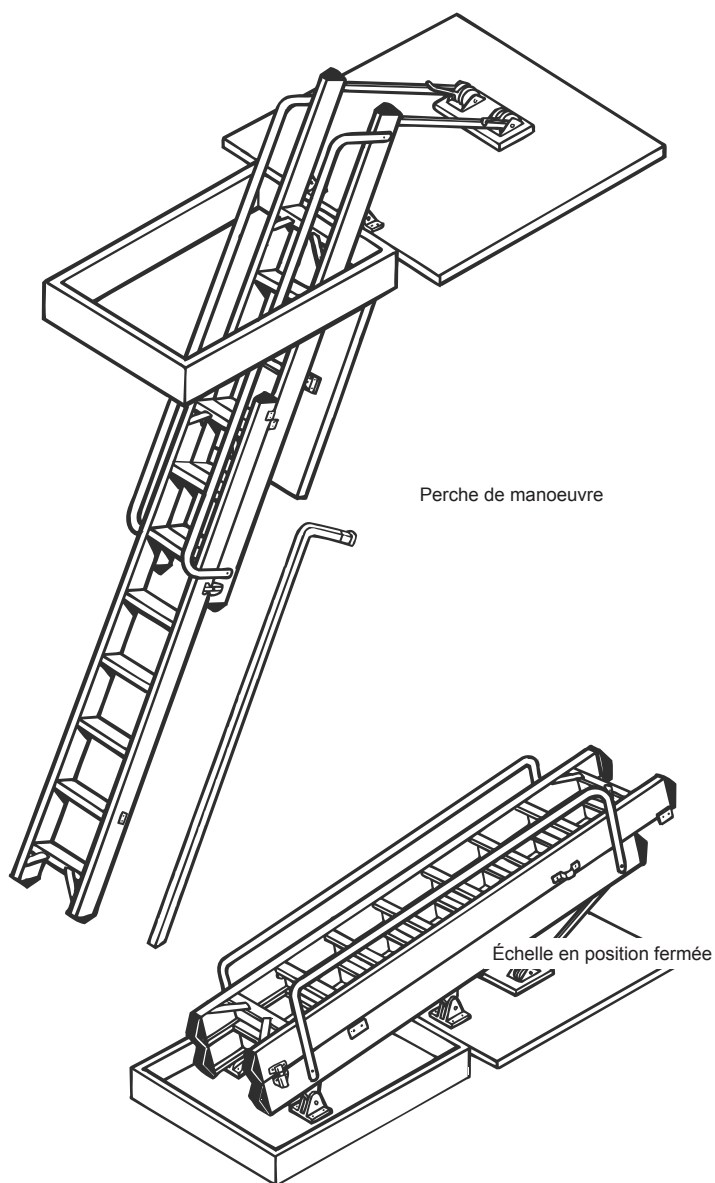

Ensemble de pièces de verrouillage

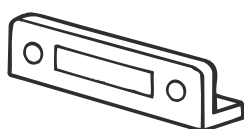

1 loqueteau



1 bague d'arrêt



1 loquet



1 écrou M12



1 clavette



3 vis

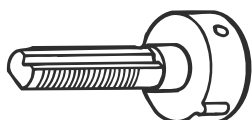

1 barillet de verrouillage

Outils requis

- Tournevis cruciforme
- Tournevis plat
- Bradawl
- Clés : 8 mm et 19 mm
- Perceuse électrique
- Foret : 2 mm
- Mètre à ruban
- Une échelle afin d'accéder au grenier pendant l'installation

Échelle escamotable de luxe

Guide d'installation – Page 2 sur 5

Montage

AVERTISSEMENT RELATIF À LA SÉCURITÉ

● Veuillez ne pas utiliser cette échelle tant qu'elle n'est pas correctement installée et que toutes les étapes afférentes aient été achevées.

● Pour accéder à l'étage pendant l'installation, veuillez utiliser une échelle dont la longueur dépasse la hauteur d'accès de 1,1 m.

● Il est recommandé d'effectuer l'installation à deux personnes.

● Veuillez lire les instructions en intégralité et assurez-vous de les avoir comprises avant d'installer cet escalier escamotable.

Installation des pièces de verrouillage

- 1 Barillet à fletage de type M12
- 2 Bague d'arrêt
- 3 Loquet
- 4 Écrou M12
- 5 Vis
- 6 Loqueteau

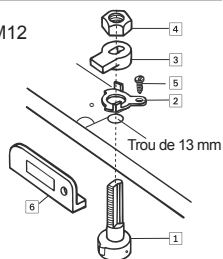

1 Préparation du grenier

Une plaque de contre-plaqué ou un panneau latté de 1 000 mm x 500 mm x 25 mm d'épaisseur doit être installée sur le plancher du grenier. Une plaque cartonnée ne sera pas suffisante. La trappe doit faire au minimum 19 mm d'épaisseur et doit être articulée, comme illustré, de manière à s'ouvrir vers le bas avec les deux charnières fixées à l'aide des 8 vis (A) fournies.

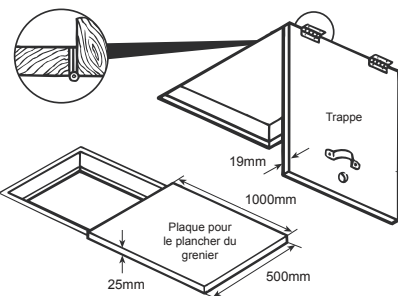

Trou de perçage de la trappe

Les pièces rotatives de verrouillage et le crochet de manœuvre doivent être installés ainsi qu'illustré.

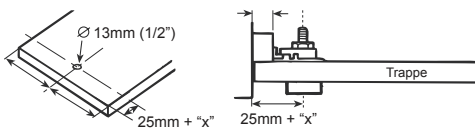

Installation du crochet de manœuvre et du loqueteau

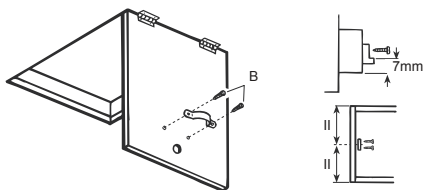

2 Montage de la butée latérale et du loqueteau

Mesurez la hauteur entre le sol du palier et celui du grenier. Reportez-vous au tableau pour déterminer les positions du loqueteau et des butées latérales. Installez le loqueteau et les butées latérales ainsi qu'illustré avec 6 boulons et écrous (C). Assurez-vous que les butées latérales ne dépassent que légèrement de la bordure de l'échelle.

Position du loqueteau au	Position de la butée latérale	Plages de hauteurs entre planchers
A	E	2310mm (7'7")– 2545mm (8'4")
B	F	2545mm (8'4")– 2780mm (9'2")
C	G	2780mm (9'2")– 3015mm (9'11")
D	H	3015mm (9'11")– 3250mm (10'8")

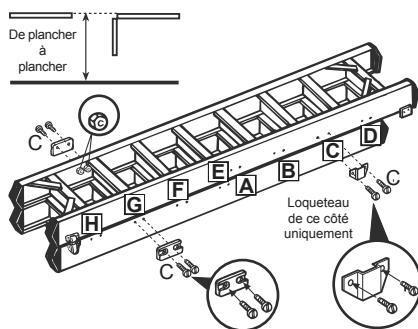

Échelle escamotable de luxe

Guide d'installation – Page 3 sur 5

3 Fixation de l'échelle dans le grenier

Il est recommandé d'effectuer les opérations à deux à partir de cette étape – une personne située dans le grenier et l'autre sur le palier. Accédez au grenier à l'aide d'une échelle adaptée.

Déployez l'échelle et engagez la butée latérale dans le loqueteau supérieur et posez-la contre la trappe du grenier en vous assurant qu'elle est bien centrée. Retirez et conservez les écrous et boulons de fixation des butées réglables situées dans le profilé en U sur la bordure arrière de la partie supérieure de l'échelle (reportez-vous au schéma de la partie 5). Faites glisser les ferrures d'articulation supérieures jusqu'au niveau du profilé en U et positionnez-les sur le plancher du grenier de sorte qu'elles affleurent le bord de la trappe. Marquez les emplacements des trous. Fixez les ferrures d'articulation supérieures au plancher du grenier à l'aide des 8 vis (D) fournies.

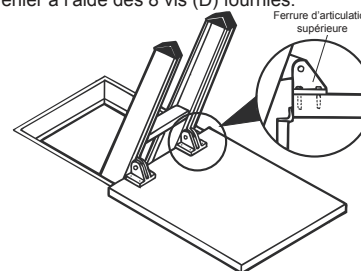

4 Installation du ressort

Libérez les ressorts des bras d'articulation ainsi qu'illustré. Posez le ressort sur le plancher du grenier. Placez la plaque des ressorts à 675 mm du bord de la trappe et marquez soigneusement son emplacement en vous assurant qu'elle soit alignée avec le centre de l'échelle et parallèle avec le bord de la trappe. Fixez la plaque à ressorts au plancher du grenier ainsi qu'illustré en utilisant les 6 vis (E) fournies (prépercez avec un foret de 2 mm).

Remarque : Les six vis (E) DOIVENT être utilisées afin d'assurer une fixation sûre.

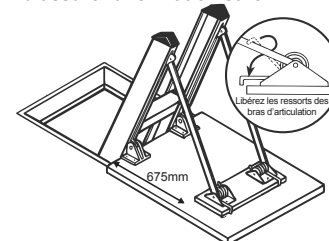

Remarque : L'échelle peut désormais être utilisée en toute sécurité pour accéder au grenier et terminer l'installation.

5 Fixation des butées réglables

Assurez-vous que l'échelle repose fermement sur le palier. Faites glisser vers le bas les butées réglables dans le profilé en U du côté arrière de la partie supérieure jusqu'à ce qu'elles reposent sur les ferrures d'articulation supérieures. Remplacez et serrez fermement les écrous et les boulons qui ont été précédemment retirés en utilisant les trous des butées et de l'échelle les plus proches. Repérez les positions des trous avec attention afin d'assurer que les butées soient installées au même niveau des deux côtés de l'échelle.

Remarque : L'échelle peut désormais être utilisée en toute sécurité pour accéder au grenier et terminer l'installation.

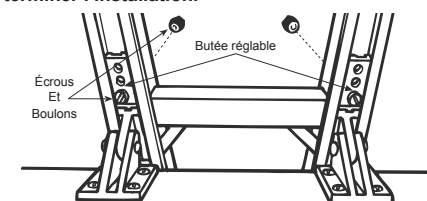

6 Installation des supports de trappe

Détachez les loqueteaux latéraux et poussez la section inférieure jusqu'à ce que le loquet se réengage dans le loqueteau inférieur. Rétractez l'échelle dans le grenier. La personne présente sur le palier doit temporairement fermer et verrouiller la trappe.

Dans le grenier, positionnez l'échelle et les ferrures d'articulation inférieures de sorte que celles-ci reposent sur l'intérieur de la trappe. Maintenez l'échelle dans cette position à l'aide d'une cale.

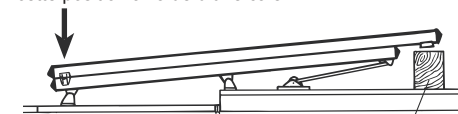

Marquez l'emplacement des trous de fixation des ferrures d'articulation inférieures du côté intérieur de la trappe. Si la trappe fait plus de 127 mm d'épaisseur, une entretoise ou un tasseau doit être installé ainsi qu'illustré afin de réduire l'épaisseur à moins de 127 mm.

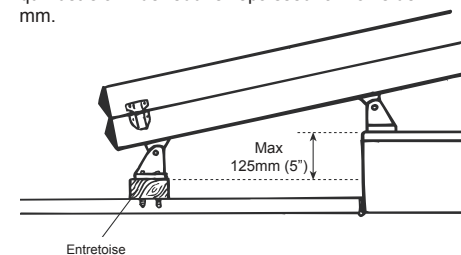

Échelle escamotable de luxe

Guide d'installation – Page 4 sur 5

Retirez la cale et ouvrez la trappe. Remplacez les ressorts dans les bras d'articulation.

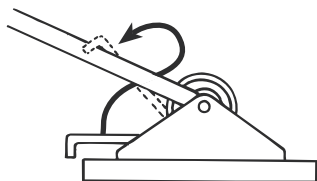

Abaissez l'échelle depuis le grenier jusqu'à ce que les butées s'engagent. Libérez le loquet latéral du loqueteau inférieur. Faites glisser vers le bas la partie inférieure de l'échelle jusqu'à ce que le loquet se réengage dans le loqueteau et que l'échelle repose fermement sur le plancher du palier.

Faites des prétrous de 2 mm pour la ferrure d'articulation inférieure fixée sur la face intérieure de la trappe. Utilisez 8 vis (B) afin d'assurer la fixation de la ferrure d'articulation inférieure à la trappe.

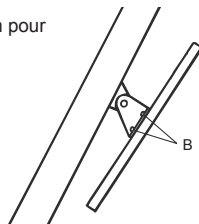

7 Installation des rampes

Fixez la rampe à l'aide des 4 pièces de support, et des écrous et boulons (F), ainsi qu'illustré.

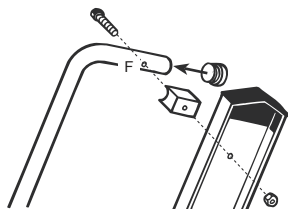

8 Installation des éléments de la perche de manoeuvre

Installez la clavette à l'extrémité droite de la perche et le capuchon carré à l'extrémité en crochet.

Échelle escamotable de luxe

Guide d'installation – Page 5 sur 5

Mode d'emploi

1 Pour fermer l'échelle, libérez le loquet du loqueteau supérieur sur le côté de l'échelle.

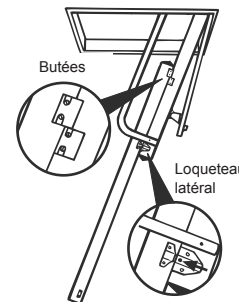

2 Poussez la section inférieure vers le haut jusqu'à ce que le loquet se réengage dans le loqueteau inférieur. Assurez-vous que ce dernier soit complètement engagé.

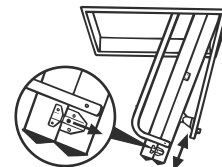

3 Placez l'extrémité coudée de la perche de manoeuvre dans le crochet de manoeuvre situé sur la trappe et fermez cette dernière.

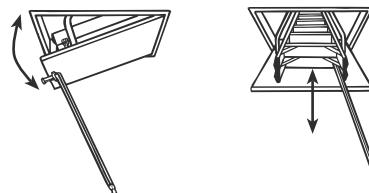

4 Engagez la clavette située à l'autre extrémité de la perche de manoeuvre dans la fente du barillet afin de pousser la trappe en position fermée. Utilisez la clavette pour faire pivoter le boisseau jusqu'à ce qu'il se verrouille dans le loqueteau et sécurise ainsi la fermeture de la trappe.

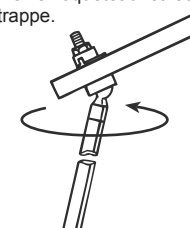

5 Déployer l'échelle se fait presque de la même manière dans le sens inverse de sa fermeture. Engagez la clavette de la perche de manoeuvre dans la fente du barillet de verrouillage et tournez jusqu'à débloquer la fermeture. Placez l'extrémité coudée de la perche de manoeuvre dans le crochet de manoeuvre et tirez la trappe sur 200 à 300 mm (8 à 12 po).

6 Accrochez la perche de manoeuvre sur l'entretoise diagonale sous le dernier échelon et tirez l'échelle vers le bas. Lorsque l'échelle arrive à une hauteur d'homme, celle-ci peut être abaissée à la main jusqu'à ce que les butées s'engagent. Libérez le loquet latéral du loqueteau inférieur. Faites glisser vers le bas la partie inférieure de l'échelle jusqu'à ce que le loquet se réengage dans le loqueteau et que l'échelle repose fermement sur le plancher du palier.

Vis fournies

