

Pola Blower

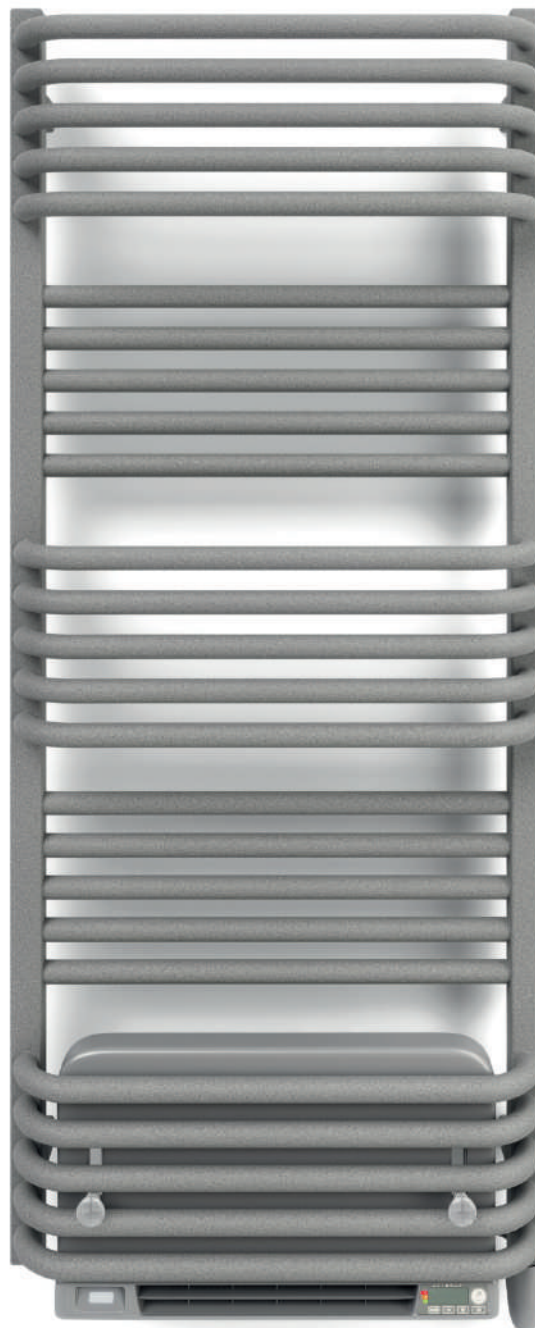

Merkmale des Handtuchheizkörper

Anschluss

Elektrischer Anschluss Rechts



Verfügbare Größen

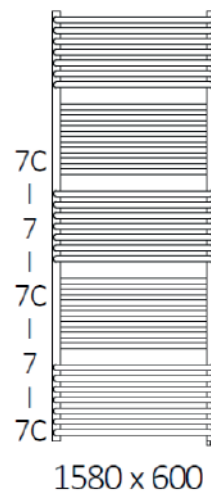
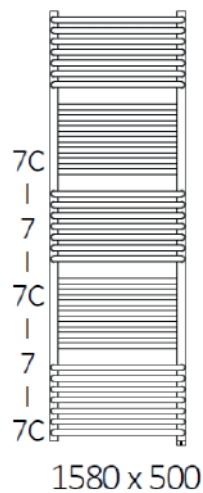
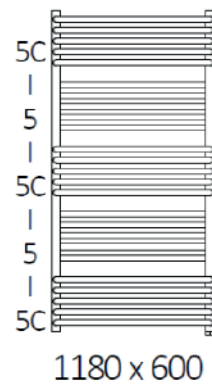
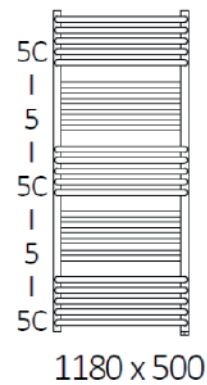
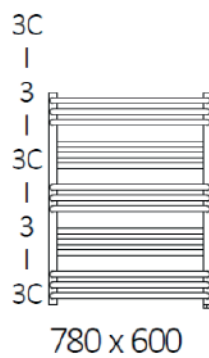
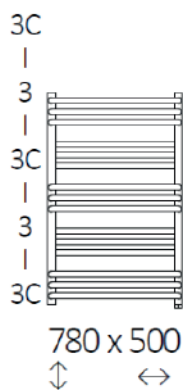

Technische Daten

Höhe A↕ [mm]	Breite B↔ [mm]	Abstand zwischen den Konsolen D↔ [mm]	Abstand zwischen den Konsolen E↔ [mm]	Abstand von der Achse der unteren Konsole zur Unterkante des Kollektors F↔ [mm]	Tiefe G [mm]	Farbe	Leistung des Heizkörpers [W]	Leistung des Gebläses [W]	Gewicht  [kg]
1180	500	470	1000	90	170–190	Epoxi	600	1000	15,65
1180	500	470	1000	90	170–190	chrome	400	1000	15,21
1180	600	570	1000	90	170–190	Epoxi	800	1000	17,92
1180	600	570	1000	90	170–190	chrome	600	1000	17,41
1580	500	470	1400	90	170–190	Epoxi	800	1000	21,60
1580	500	470	1400	90	170–190	chrome	600	1000	20,99
1580	600	570	1400	90	170–190	Epoxi	1000	1000	24,79
1580	600	570	1400	90	170–190	chrome	800	1000	24,08

Technische Zeichnung

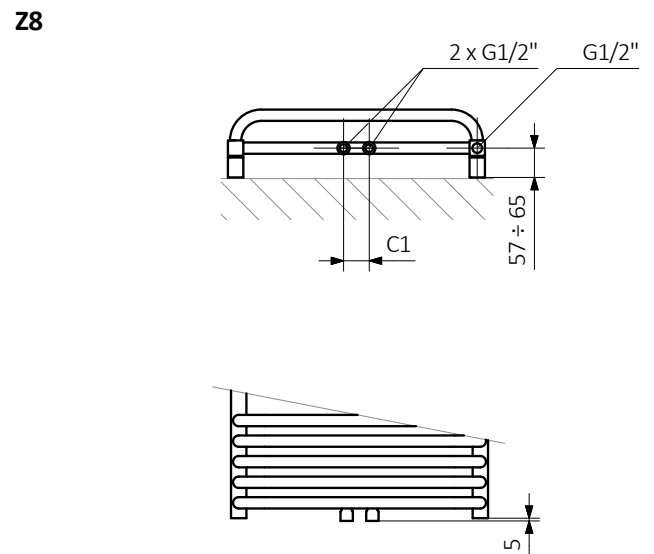
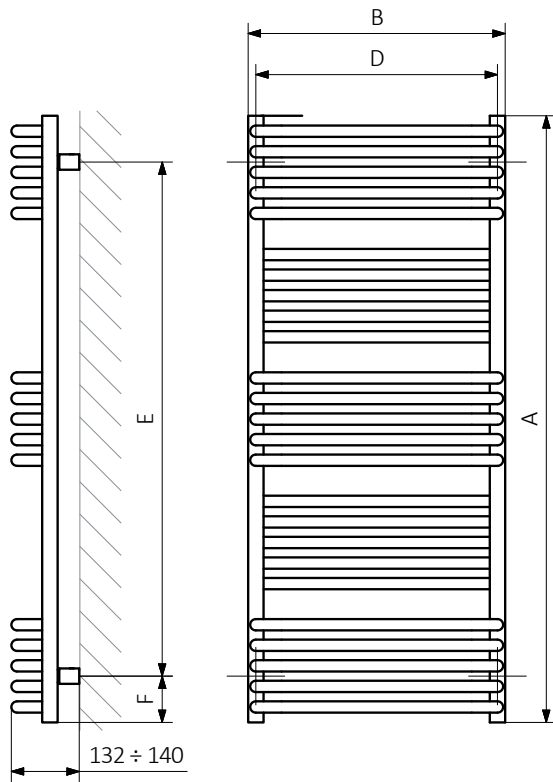
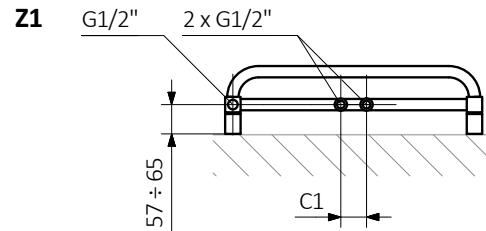
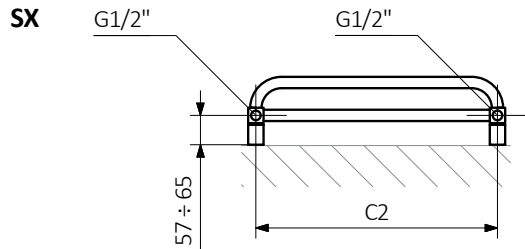

Kollektor

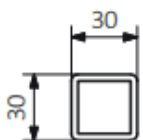

Rohr

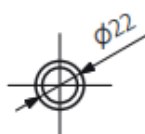

Gebläse / Blower



Verbinden Sie Komfort und Leistung mit unseren Handtuchtrocknern, die mit einem Gebläse ausgestattet sind. Diese Geräte sind so konzipiert, dass sie selbst große Badezimmer schnell aufheizen und gleichzeitig Ihre Handtücher erwärmen, sodass Sie sich sofort wohlfühlen. Sie sind mit einem programmierbaren Thermostat ausgestattet und entsprechen den Eco-Design-Richtlinien.

Merkmale und Funktionen

- **Fünf programmierte Betriebsmodi**, mit denen Sie das Gerät einfach steuern können:
« Auto », « Komfort », « Eco », « Boost », e « Holiday »
- **Steuerleitung Pilotdraht** : Das Gerät zeichnet sich durch eine intuitive Bedienung aus, die durch eine ergonomische Tastatur mit Display erleichtert wird. Vorprogrammierte Betriebsmodi können je nach Bedarf einfach geändert werden. Darüber hinaus ist die Soufflerie mit einem Pilotdraht ausgestattet, der eine reibungslose Integration in ein intelligentes Haussystem für eine optimierte Steuerung und ein effizientes Energiemanagement ermöglicht
- **Sicherheit:**
 - Kindersicherung: Tastatur sperren
 - Absicherung der Parameter: vorbestimmte Temperaturbereiche
 - PIN-Code-Sperre: Schutz für erweiterte Einstellungen
 - Speichern der Einstellungen: Halten der Einstellungen für 16 Stunden im Falle eines Ausfalls
 - Abdichtung gegen Verstopfung: automatische Abschaltung bei Behinderung des Luftstroms
 - Überhitzungsschutz: erhöhte Sicherheit im Boost-Modus
 - Tangentialturbinenventilator: geräuscharm und Vibrationschutz
 - Abnehmbarer Staubfilter: Kann gereinigt werden, ohne den Ventilator zu entfernen
 - Nachlüftung: verlängert die Lebensdauer durch Absenken der Innentemperatur
- **Design:**
 - Gebläse in zwei Ausführungen, RAL 9016 und RAL 9006.
 - Minimalistisch und diskret Windgebläse
 - Einfach zu bedienende Touchpad-Tastatur
- **Permanent abnehmbarer Staubfilter:** leicht zugänglich von der Seite des Handtuchtrockners, mit einem Schwamm säubern.
- **Einfache Installation**
 - Einfache Installation mit Unterstützung im Kit
 - Ohne Bohrung
 - Einfache Verbindung zum Handtuchwärmer dank Fast-On-Anschluss

Technische Zeichnung Gebläse

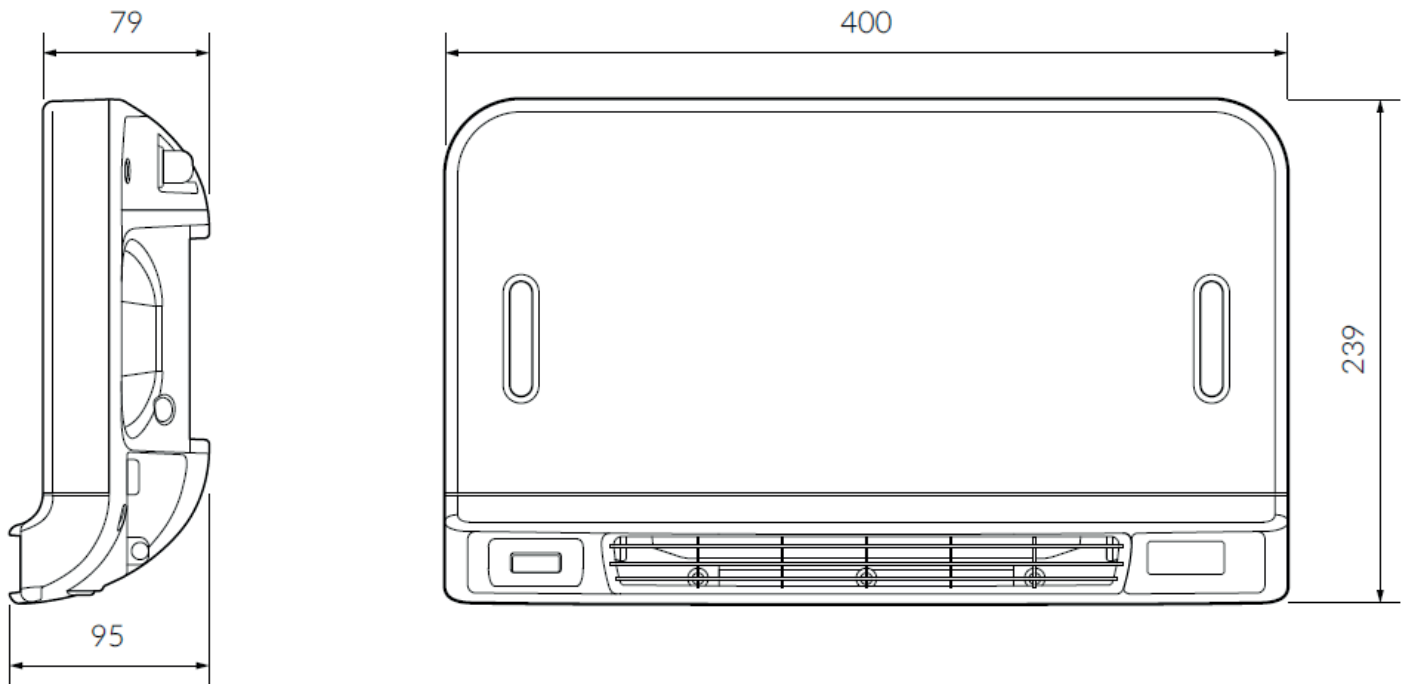

Leistung :	230 V AC
Leistung :	400, 600, 800, 1000W
Schutzeinrichtungen :	Klasa II
Gewinde :	Fast-On
Schutzart :	IP24

verfügbare Farben



Grau RAL 9006



Weiß RAL 9016