

# Alex gold programmierbar

---

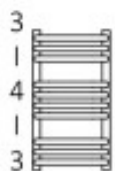

# Verfügbare Größe



540 x 300

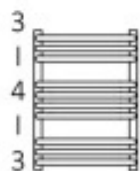

540 x 400

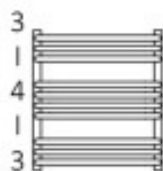

540 x 500

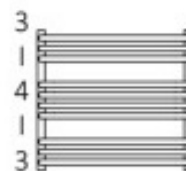

540 x 600

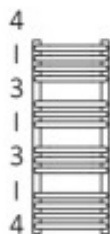

760 x 300

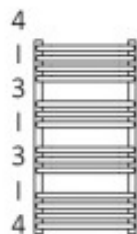

760 x 400

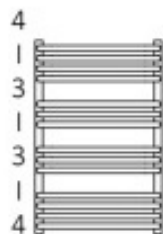

760 x 500

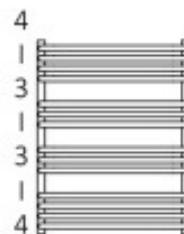

760 x 600

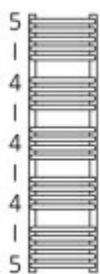

1140 x 300

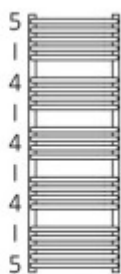

1140 x 400

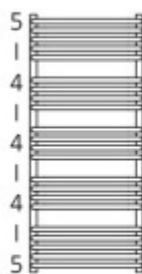

1140 x 500



1140 x 600

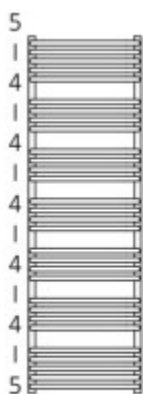

1580 x 500

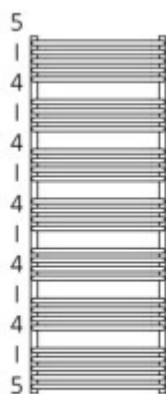

1580 x 600

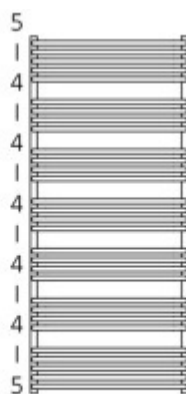

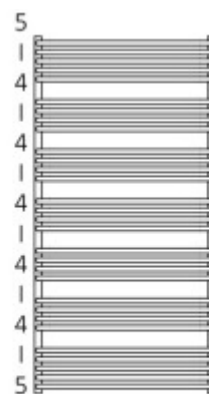

1580 x 700



1580 x 800

# Teschniche Daten

A ↓ [mm]	B ↔ [mm]	C1[mm]	C2[mm]	C3[mm]	 [W]	D[mm]	E[mm]	 [dm <sup>3</sup> ]	 [kg]	Artikelnummer
paint										
540	300	50	270	500	200	270	360	1.75	5.13	WLALE054030
540	400	50	370	500	200	370	360	2.04	6.03	WLALE054040
540	500	50	470	500	300	470	360	2.32	6.92	WLALE054050
540	600	50	570	500	400	570	360	2.60	7.82	WLALE054060
760	300	50	270	720	300	270	580	2.46	7.14	WLALE076030
760	400	50	370	720	300	370	580	2.85	8.39	WLALE076040
760	500	50	470	720	400	470	580	3.25	9.65	WLALE076050
760	600	50	570	720	600	570	580	3.65	10.91	WLALE076060
1140	300	50	270	1100	400	270	960	3.78	10.92	WLALE114030
1140	400	50	370	1100	400	370	960	4.41	12.90	WLALE114040
1140	500	50	470	1100	600	470	960	5.03	14.87	WLALE114050
1140	600	50	570	1100	800	570	960	5.65	16.85	WLALE114060
1580	500	50	470	1540	800	470	1400	6.90	20.33	WLALE158050
1580	600	50	570	1540	1000	570	1400	7.75	23.03	WLALE158060
1580	700	50	670	1540	1000	670	1400	8.60	25.72	WLALE158070
1580	800	50	770	1540	1200	770	1400	9.45	28.41	WLALE158080

# Anschluss



# Heizpatrone KTX-4

---



# Funktionalitäten

---

## Funktionalität

Die Heizpatrone bietet 5 unterschiedliche Heiztemperatur-Einstellungen im Bereich von 30°C bis 60°C. Ein elektronischer Temperatursensor sorgt für eine präzise Regelung. Das Gerät zeigt das aktuell eingestellte Temperaturniveau an und den Status von Heiz- und Ruhephase. Die Heizpatrone ist für die Verbindung mit unserem Split-System konzipiert und bietet die Möglichkeit der Verbindung von Heizelement und Steuerung. Die KTX 4 besitzt außerdem einen Echzeit-Zähler für die tatsächliche Heizzeit. Dieser kann für eine bessere Kontrolle der Energiemenge verwendet werden.

## Timer

Die erweiterte Timer-Funktion schaltet die Heizpatrone automatisch nach 1, 2, 3 oder 4 Stunden ab.

## Design

Gut lesbare, einstellige LED-Anzeige in blau.

## Intelligente Gebäudesystem

Im Falle eines Stromausfalls speichert die Heizpatrone die aktuellen Einstellungen (Festeinstellung). Dies ermöglicht die Zusammenarbeit mit externen Timern und intelligenten Gebäudesystemen.

## Sicherheit

Die Heizpatrone ist mit einem Frostschutz (ANTIFREEZE) ausgestattet. Sie besitzt außerdem einen doppelten Schutz gegen Überhitzung. Anzeige von Betriebsstörungen.

## Farbe

Verfügbare Farben: weiß, silber, chrom und schwarz. Bei einer Bestellung von mind.

## Technische Daten

Stromversorgung: :	230V/50Hz
Verfügbare Leistungen: :	120, 200, 300, 400, 600, 800, 1000W
Geräteschutzklasse: :	Klasse I
Heizkörperanschluss: :	1/2"
Gehäuseschutzstufe [IP] :	IPx4: Version MS; IPx5: Version mit Kabel

# Abmessungen

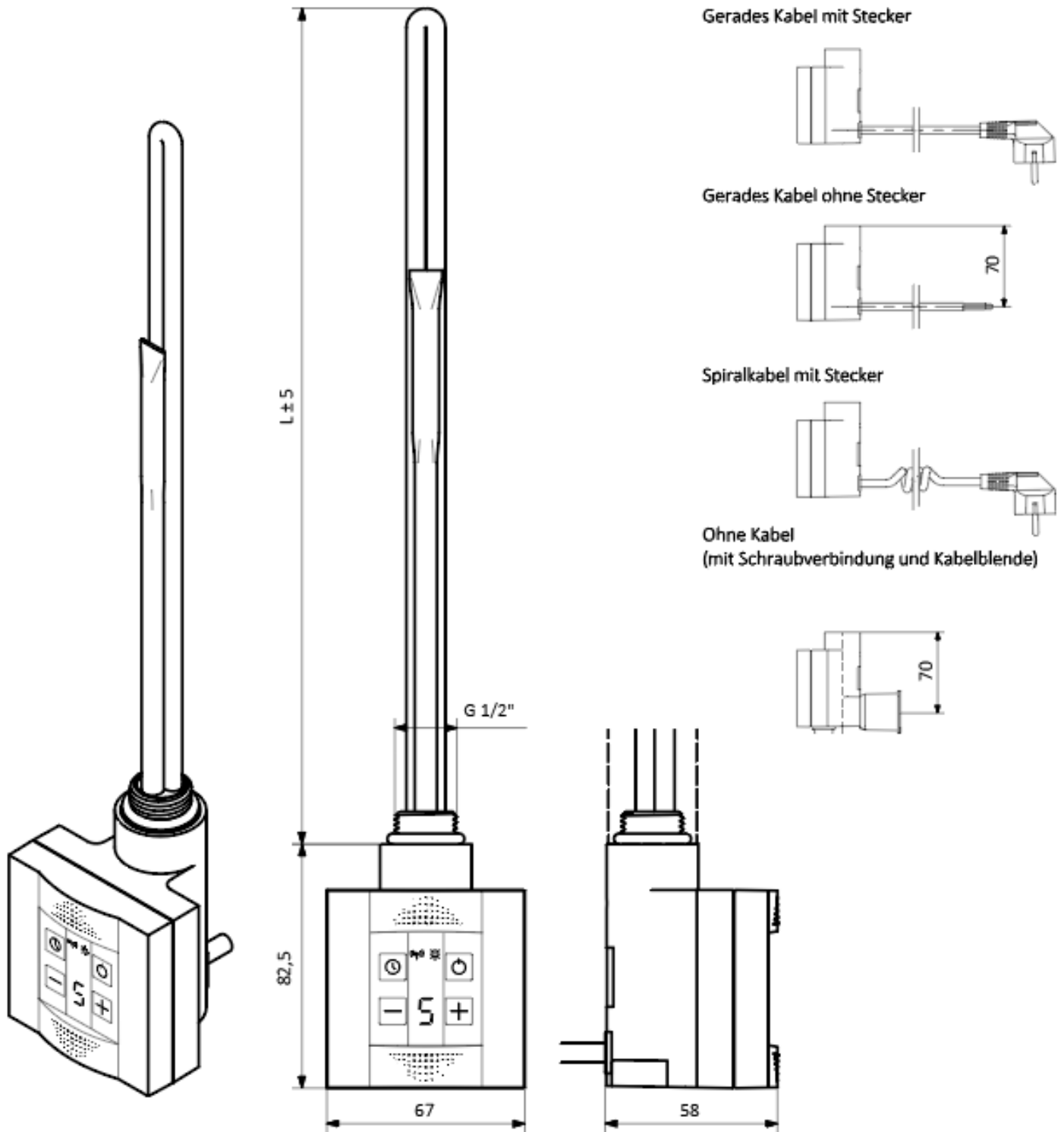

L [mm]	325	285	310	345	375	485	575
Leistung [W]	120	200	300	400	600	800	1000

# Fernsteuerung TT-IR

---



# Funktionalitäten

---

## Funktionalität

Die Fernsteuerung ermöglicht die Regulierung der Raumtemperatur im Bereich von 10°C bis 30°C in Schritten von 0,5°C. Das Gerät zeigt die aktuelle und die eingestellte Temperatur sowie die aktuelle Uhrzeit. Die Fernsteuerung bietet die Möglichkeit zur Einstellung von zwei Temperaturen: Ökonomisch und Komfort, steuerbar in 2 Modi: manuell und automatisch. Das Gerät bietet die Möglichkeit zur Kalibrierung des elektronischen Temperatursensors, falls die angezeigte Temperatur anders ist als die tatsächliche Raumtemperatur. Die Fernsteuerung kann an der Wand montiert werden oder funktioniert als tragbares Gerät.

## Timer und Trockner

Der Wochentimer ermöglicht die Programmierung des Gerätes für Funktionen in bestimmten Modi während der ganzen Woche. Zur Auswahl steht außerdem eine Trockenfunktion, welche den Betrieb der Heizpatronen zwischen 15 min. und 4 Stunden ermöglicht.

## Fernsteuerung

Die Fernsteuerung arbeitet kabellos mit allen unseren Heizpatronen zusammen, die mit einem IR-Empfänger (Heizpatrone ONE sowie KTX-4) ausgerüstet sind. Das Gerät kann zur Steuerung von mehreren Heizpatronen in einem Raum benutzt werden.

## Intelligente Gebäudesysteme

Das Gerät ist batteriebetrieben mit einem niedrigen Stromverbrauch für eine lange Lebensdauer. Die Fernsteuerung benötigt keine Verbindung zu einer externen Stromversorgung.

## Sicherheit

Die Fernsteuerung ist mit einem Frostschutz (ANTIFREEZE) ausgestattet. Dieser Modus schützt den Heizkörper vor Schäden durch Einfrieren.

## Design

Eine gerade Linie in Verbindung mit einem weißen Körper verleihen dem Gerät ein modernes Aussehen und bieten den perfekten Rahmen für das elegante, bernsteinfarbene Display.

## Farbe

Weiß

## Technische Daten

Schutzart des Gehäuses: IP30



# Abmessungen

