

Alex programmabile

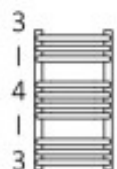

Dimensioni disponibili



540 x 300

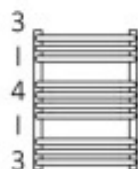

540 x 400

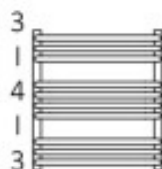

540 x 500

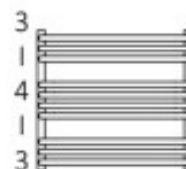

540 x 600

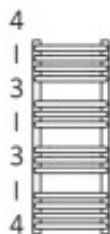

760 x 300

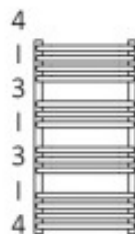

760 x 400

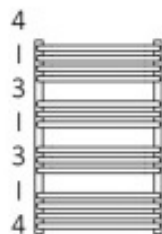

760 x 500

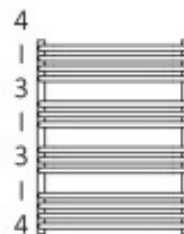

760 x 600

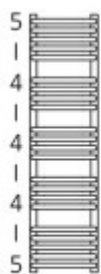

1140 x 300

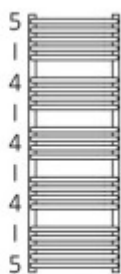

1140 x 400

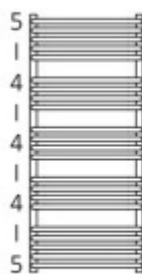

1140 x 500



1140 x 600



1580 x 500

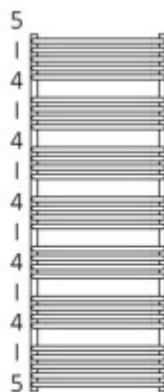

1580 x 600

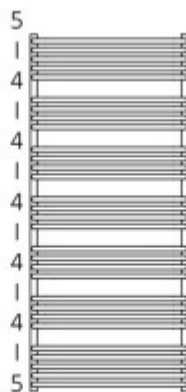

1580 x 700





1580 x 800

Dati tecnici

Temperatura massima di lavoro a 95°C

RADIATORE ELETTRICO

A ↓ [mm]	B ↔ [mm]	C1[mm]	C2[mm]	C3[mm]	C5[mm]	 [W]	D[mm]	E[mm]	F[mm]	 [dm³]	 [kg]	Codice prodotto
540	300	50	270	500	500	200	270	360	90	1.75	5.13	WLALE054030
540	400	50	370	500	500	200	370	360	90	2.04	6.03	WLALE054040
540	500	50	470	500	500	300	470	360	90	2.32	6.92	WLALE054050
540	600	50	570	500	500	400	570	360	90	2.60	7.82	WLALE054060
760	300	50	270	720	500	300	270	580	90	2.46	7.14	WLALE076030
760	400	50	370	720	500	300	370	580	90	2.85	8.39	WLALE076040
760	500	50	470	720	500	400	470	580	90	3.25	9.65	WLALE076050
760	600	50	570	720	500	600	570	580	90	3.65	10.91	WLALE076060
1140	300	50	270	1100	500	400	270	960	90	3.78	10.92	WLALE114030
1140	400	50	370	1100	500	400	370	960	90	4.41	12.90	WLALE114040
1140	500	50	470	1100	500	600	470	960	90	5.03	14.87	WLALE114050
1140	600	50	570	1100	500	800	570	960	90	5.65	16.85	WLALE114060
1580	500	50	470	1540	500	800	470	1400	90	6.90	20.33	WLALE158050
1580	600	50	570	1540	500	1000	570	1400	90	7.75	23.03	WLALE158060
1580	700	50	670	1540	500	1000	670	1400	90	8.60	25.72	WLALE158070
1580	800	50	770	1540	500	1200	770	1400	90	9.45	28.41	WLALE158080

Predisposizione

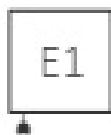

Termostato SKT-4



Funzionalità

Funzionalità

Il kit di resistenza SKT 4 dispone di 9 livelli di impostazione della temperatura ambiente, con un intervallo di regolazione compreso tra 20°C e 28°C. Indicatore della temperatura ambiente. Funziona con una resistenza PTC di classe II autoregolata con il sistema Terma-Split (involucro e resistenza separabili). L'apparecchio è dotato di un contatore del tempo effettivo di riscaldamento, in modo da poter monitorare l'energia consumata.

Timer

La funzione Timer sviluppata spegne automaticamente il kit dopo 1, 2, 3 o 4 ore.

Programmazione a distanza

Il kit è dotato di comunicazione infrarossi IR per un programmatore a parete esterno, giornaliero o settimanale, per completare il kit con funzioni aggiuntive.

Filo pilota

Il kit SKT 4 è dotato di un'interfaccia a filo pilota (6 ordini) per le opzioni selezionate.

Sistema casa intelligente

Il kit di resistenze SKT 4 memorizza l'impostazione in caso di interruzione di corrente, rendendo possibile l'utilizzo di un timer esterno e di vari sistemi domestici "intelligenti".

Sicurezza

Il kit di resistenza SKT 4 è dotato di protezione ANTIGELO e di un allarme di guasto. La resistenza PTC autoregolante fornisce una protezione attiva in caso di mancanza di liquido nel radiatore.

Design

Schermo a LED blu

Colore

Colore standard : bianco, argento, cromo o nero. È possibile avere tutti gli altri colori della tavolozza RAL o colori speciali (ottone e oro) per un singolo ordine di almeno 100 pezzi di resistenze Terma in un unico colore.

Dati tecnici

Alimentazione: 230 V / 50 Hz

Elemento riscaldante : Terma Split I

Classe di protezione : Classe II

Filetto maschio : G 1/2

Grado di protezione [IP] : IPx5

Dimensioni

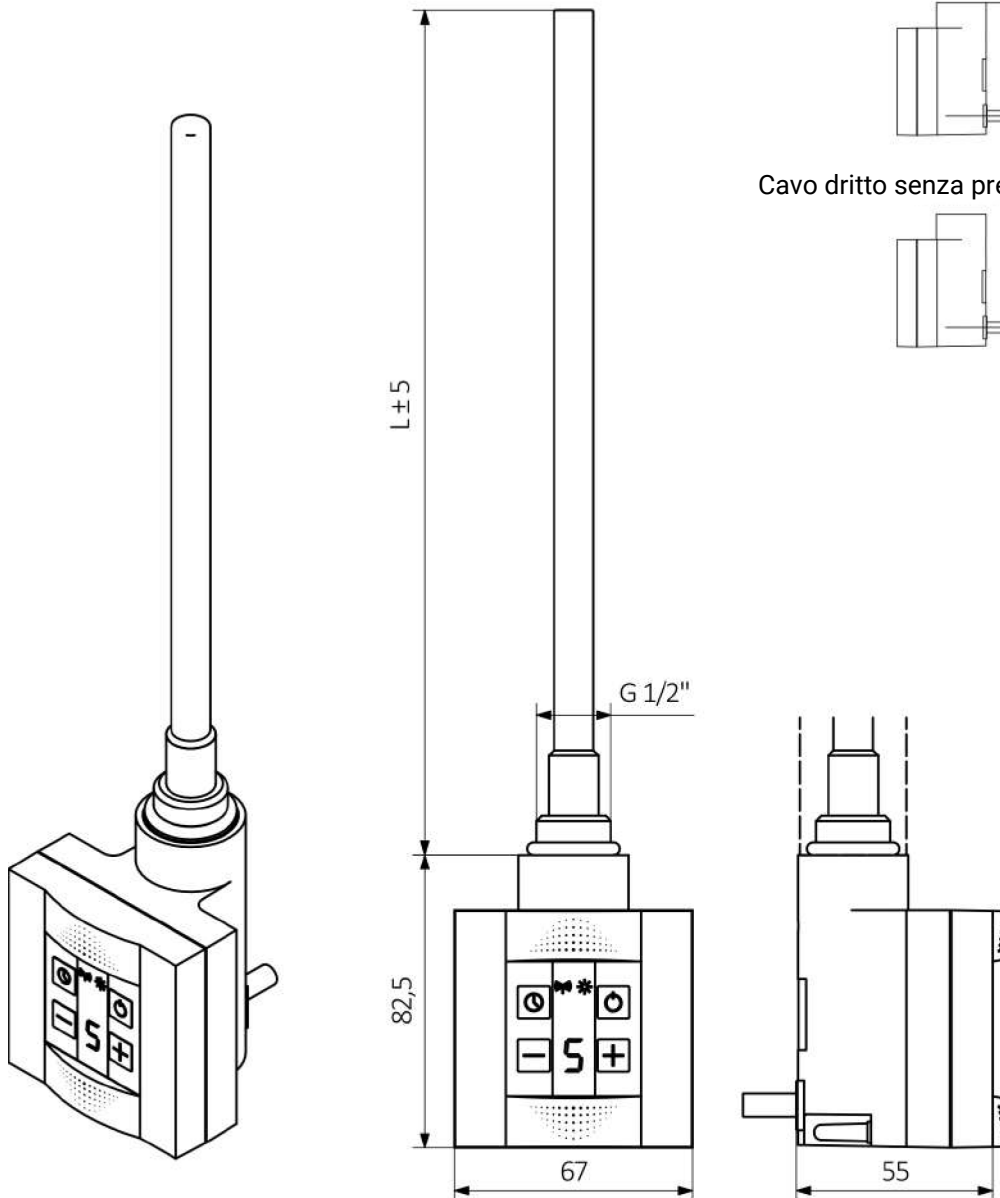

L [mm]	165	220	260	350	350	465	600	670
Potenza [W]	100	200	300	400	500	600	800	1000

Programmatore TT-IR





Funzionalità

Funzionalità

Il programmatore consente di impostare la temperatura ambiente da 10°C a 30°C in passi da 0,5°C. Visualizza l'ora, la temperatura ambiente e la temperatura nominale. È possibile impostare 2 modalità di temperatura: eco e comfort, con controllo manuale o automatico. L'apparecchio può calibrare il sensore di temperatura se la temperatura è diversa da quella ambiente. Il programmatore può essere montato a parete o rimovibile.

Sicurezza

Il programmatore è dotato di una funzione ANTIGELO che protegge il radiatore dai danni causati dal congelamento.

Design

Un design semplice e moderno.
Schermo ambrato

Colore

Bianco

Termostato e funzionamento forzato

La funzione settimanale consente di programmare ogni giorno della settimana in modo indipendente. Il dispositivo è inoltre dotato di una funzione di avvio forzato da 15 minuti a 4 ore.

Funzionamento a distanza

Il termostato funziona a distanza (non cablato) con il kit di resistenza Terma SKT 4 dotato di ricevitore a infrarossi. Il dispositivo può controllare più unità nella stessa stanza. Il dispositivo è alimentato da batterie standard a lunga durata.

Classe di protezione

IP 30

Colore

Bianco

Dimensioni

