

Lena dorato programmabile

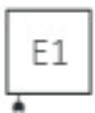

Predisposizione



Dimensioni disponibili

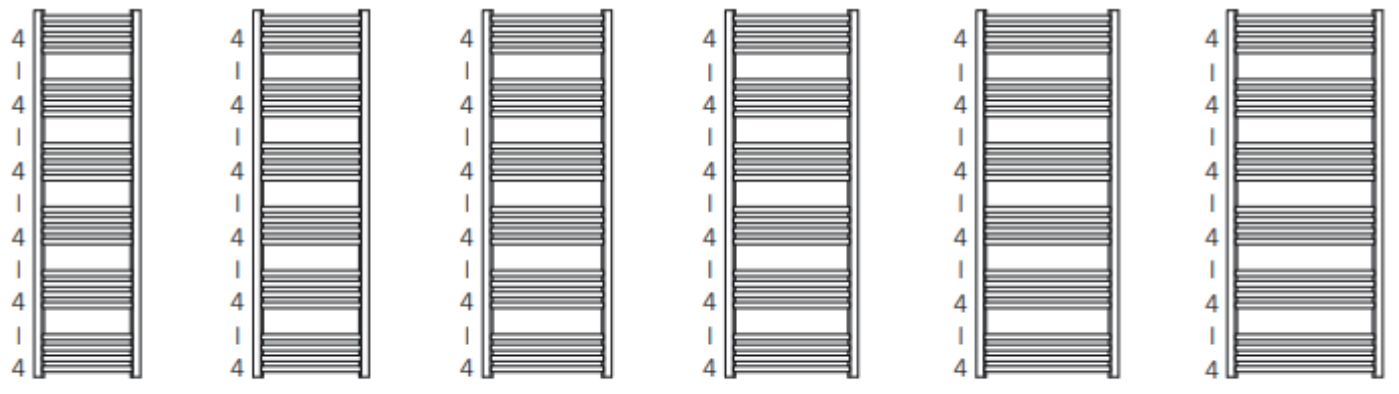

1380 x 400 1380 x 436 1380 x 486 1380 x 500 1380 x 536 1380 x 586

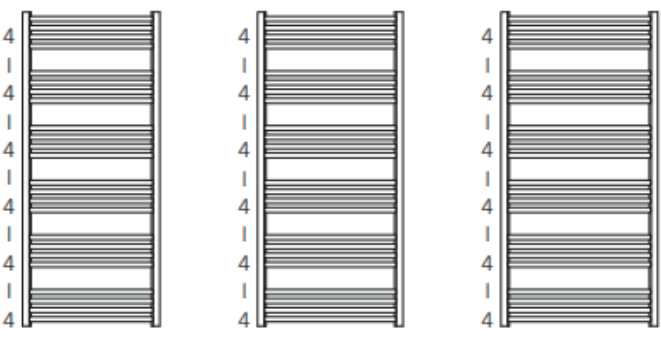

1380 x 600 1380 x 636 1380 x 686



1620 x 400 1620 x 436 1620 x 486

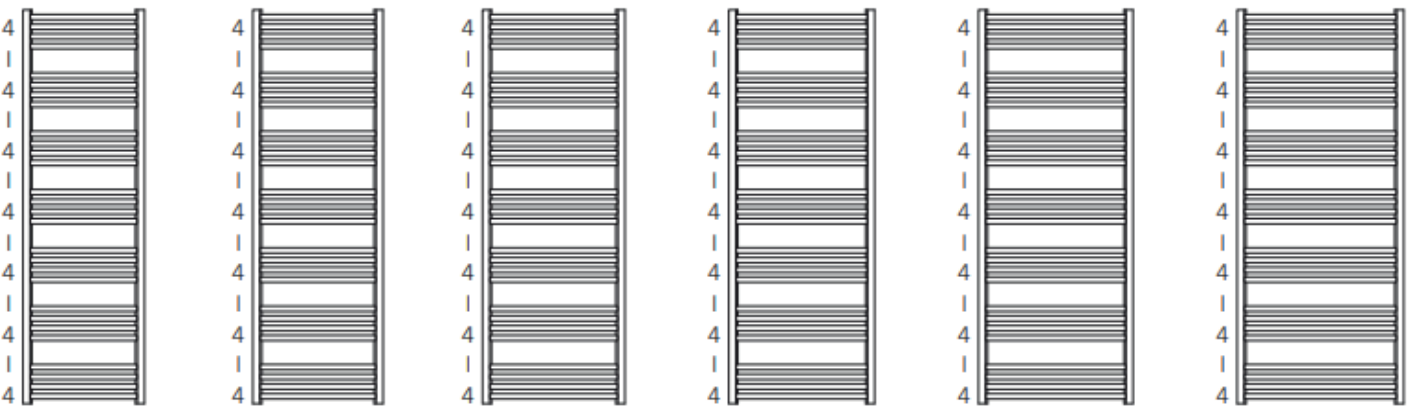

1620 x 500 1620 x 536 1620 x 586 1620 x 600 1620 x 636 1620 x 686

Dimensioni disponibili



1860 x 400
↕ ↔



1860 x 436



1860 x 486



1860 x 500



1860 x 536

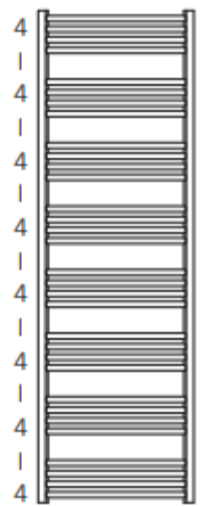

1860 x 586

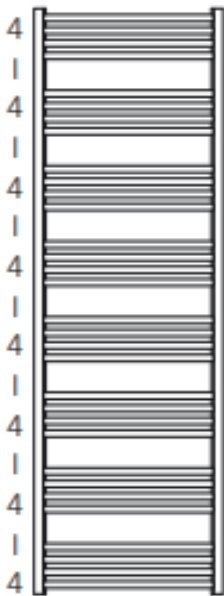

1860 x 600



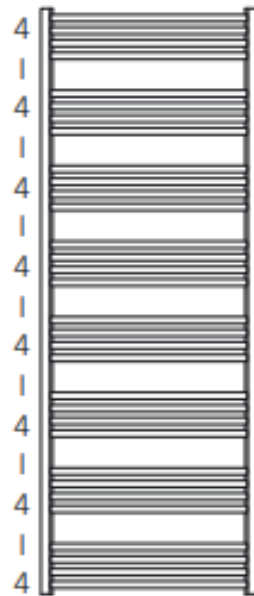

1860 x 636



1860 x 686



Dati tecnici

A ↓ [mm]	B ↔ [mm]	 [W]	D [mm]	E [mm]	F [mm]	 [dm ³]	 [kg]
1380	400	600	356	1200	90	4.55	12.98
1380	436	600	392	1200	90	4.81	13.76
1380	486	600	442	1200	90	5.17	14.85
1380	500	600	456	1200	90	5.27	15.16
1380	536	600	492	1200	90	5.53	15.94
1380	586	600	542	1200	90	5.88	17.03
1380	600	800	556	1200	90	5.98	17.33
1380	636	800	592	1200	90	6.24	18.12
1380	686	800	642	1200	90	6.60	19.22
1620	400	600	356	1440	90	5.32	15.16
1620	436	600	392	1440	90	5.63	16.08
1620	486	800	442	1440	90	6.04	17.34
1620	500	800	456	1440	90	6.16	17.71
1620	536	800	492	1440	90	6.46	18.62
1620	586	800	542	1440	90	6.88	19.9
1620	600	800	556	1440	90	7.00	20.26
1620	636	800	592	1440	90	7.30	21.17
1620	686	1000	642	1440	90	7.72	22.45
1860	400	600	356	1680	90	6.10	17.36
1860	436	800	392	1680	90	6.44	18.4
1860	486	800	442	1680	90	6.92	19.86
1860	500	800	456	1680	90	7.05	20.25
1860	536	800	492	1680	90	7.40	21.31
1860	586	1000	542	1680	90	7.87	22.76
1860	600	1000	556	1680	90	8.01	23.17
1860	636	1000	592	1680	90	8.35	24.21
1860	686	1000	642	1680	90	8.83	25.68

Termostato SKT-4



Funzionalità

Funzionalità

Il kit di resistenza SKT 4 dispone di 9 livelli di impostazione della temperatura ambiente, con un intervallo di regolazione compreso tra 20°C e 28°C. Indicatore della temperatura ambiente. Funziona con una resistenza PTC di classe II autoregolata con il sistema Terma-Split (involucro e resistenza separabili). L'apparecchio è dotato di un contatore del tempo effettivo di riscaldamento, in modo da poter monitorare l'energia consumata.

Timer

La funzione Timer sviluppata spegne automaticamente il kit dopo 1, 2, 3 o 4 ore.

Programmazione a distanza

Il kit è dotato di comunicazione infrarossi IR per un programmatore a parete esterno, giornaliero o settimanale, per completare il kit con funzioni aggiuntive.

Filo pilota

Il kit SKT 4 è dotato di un'interfaccia a filo pilota (6 ordini) per le opzioni selezionate.

Sistema casa intelligente

Il kit di resistenze SKT 4 memorizza l'impostazione in caso di interruzione di corrente, rendendo possibile l'utilizzo di un timer esterno e di vari sistemi domestici "intelligenti".

Sicurezza

Il kit di resistenza SKT 4 è dotato di protezione ANTIGELO e di un allarme di guasto. La resistenza PTC autoregolante fornisce una protezione attiva in caso di mancanza di liquido nel radiatore.

Design

Schermo a LED blu

Colore

Colore standard : bianco, argento, cromo o nero. È possibile avere tutti gli altri colori della tavolozza RAL o colori speciali.

Dati tecnici

Alimentazione: 230 V / 50 Hz

Elemento riscaldante : Terma Split I

Classe di protezione : Classe II

Filetto maschio : G 1/2

Grado di protezione [IP] : IPx5

Dimensioni

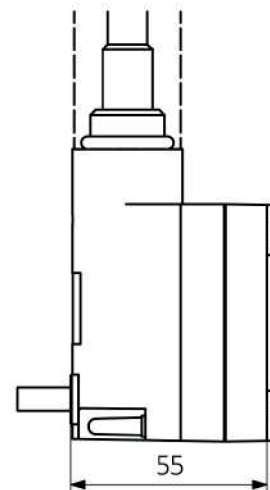
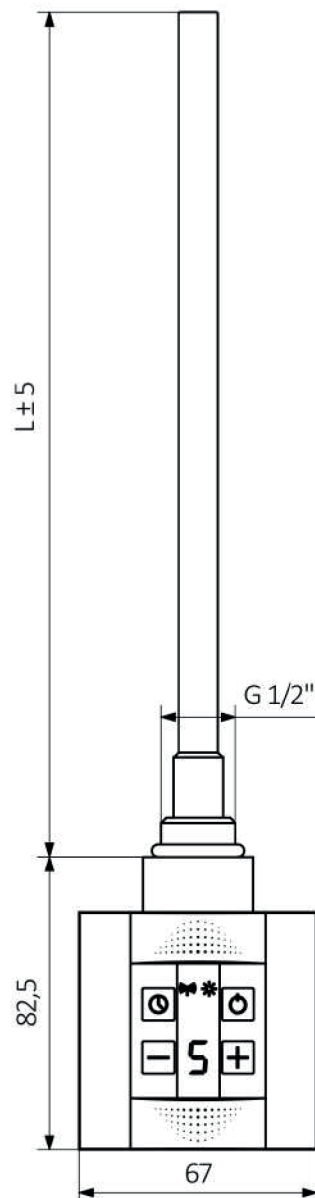
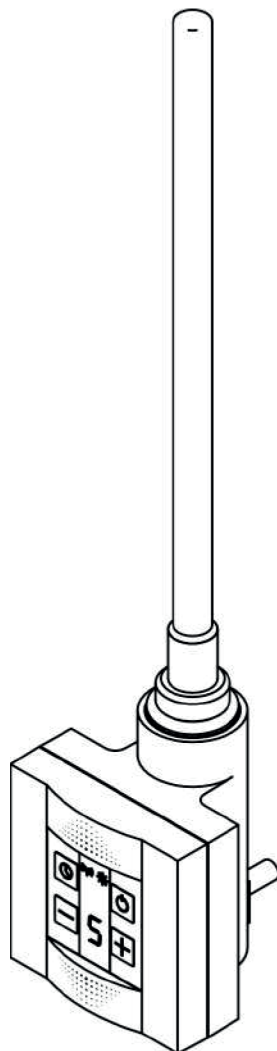

Cavo dritto con presa

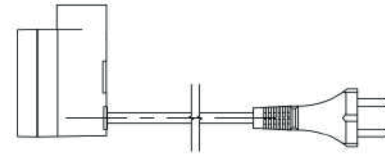

Cavo dritto senza presa

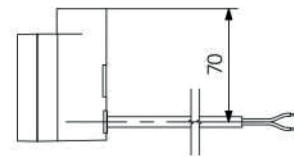

Cavo dritto senza presa collegamento filo piolta

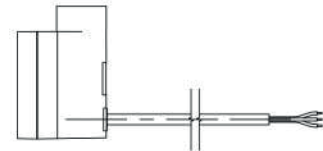

L [mm]	165	220	260	350	350	465	600	670
Potenza [W]	100	200	300	400	500	600	800	1000

Programmatore TT-IR



Funzionalità

Funzionalità

Il programmatore consente di impostare la temperatura ambiente da 10°C a 30°C in passi da 0,5°C. Visualizza l'ora, la temperatura ambiente e la temperatura nominale. È possibile impostare 2 modalità di temperatura: eco e comfort, con controllo manuale o automatico. L'apparecchio può calibrare il sensore di temperatura se la temperatura è diversa da quella ambiente. Il programmatore può essere montato a parete o rimovibile.

Sicurezza

Il programmatore è dotato di una funzione ANTIGELO che protegge il radiatore dai danni causati dal congelamento.

Design

Un design semplice e moderno.
Schermo ambrato

Colore

Bianco

Termostato e funzionamento forzato

La funzione settimanale consente di programmare ogni giorno della settimana in modo indipendente. Il dispositivo è inoltre dotato di una funzione di avvio forzato da 15 minuti a 4 ore.

Funzionamento a distanza

Il termostato funziona a distanza (non cablato) con il kit di resistenza Terma SKT 4 dotato di ricevitore a infrarossi. Il dispositivo può controllare più unità nella stessa stanza. Il dispositivo è alimentato da batterie standard a lunga durata.

Classe di protezione

IP 30

Colore

Bianco

Dimensioni

