

Lena dorato programmabile

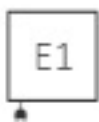

Predisposizione



Dimensioni disponibili

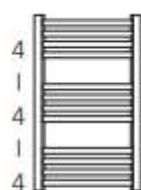

660 x 400
↕ ↔

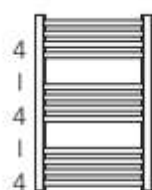

660 x 436

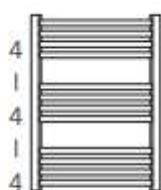

660 x 486

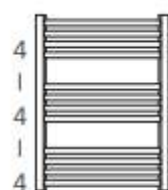

660 x 500

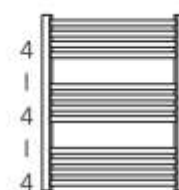

660 x 536

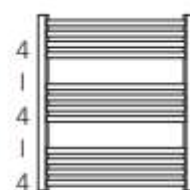

660 x 586

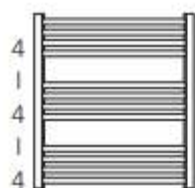

660 x 600

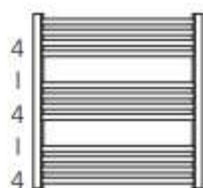

660 x 636

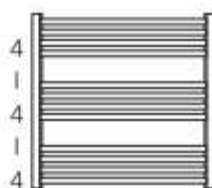

660 x 686



900 x 400
↕ ↔

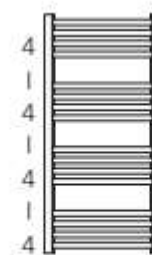

900 x 436

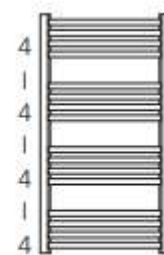

900 x 486

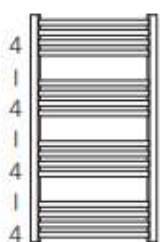

900 x 500

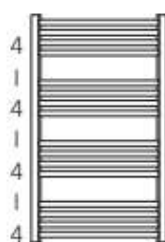

900 x 536

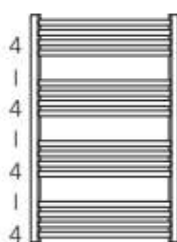

900 x 586

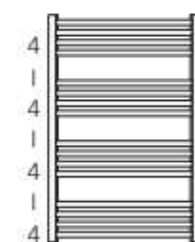

900 x 600



900 x 636

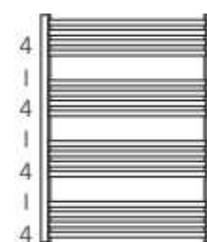

900 x 686



1140 x 400
↕ ↔

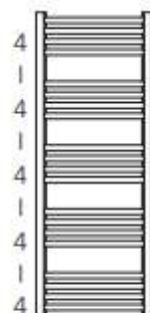

1140 x 436

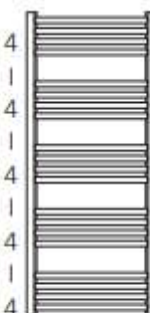

1140 x 486

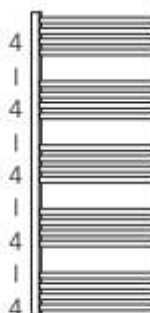

1140 x 500

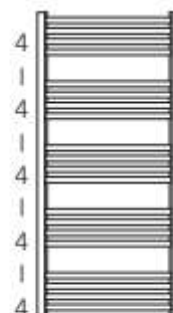

1140 x 536

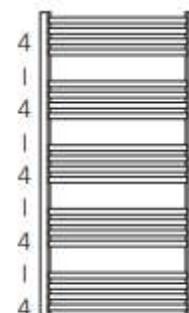

1140 x 586

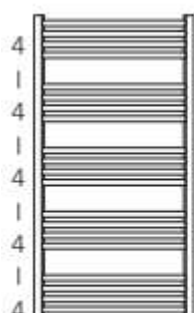

1140 x 600

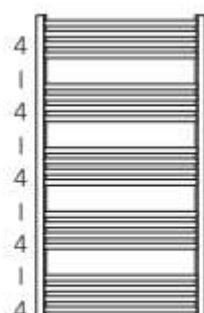

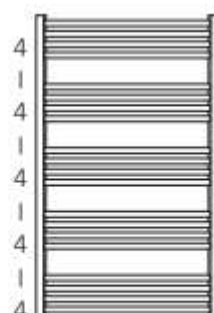

1140 x 636



1140 x 686

Dati tecnici

A ↓ [mm]	B ↔ [mm]	 [W]	D [mm]	E [mm]	F [mm]	 [dm ³]	 [kg]
660	436	300	392	480	90	2.36	6.8
660	486	300	442	480	90	2.54	7.34
660	500	300	456	480	90	2.59	7.5
660	536	300	492	480	90	2.72	7.89
660	586	400	542	480	90	2.90	8.44
660	600	400	556	480	90	2.95	8.59
660	636	400	592	480	90	3.08	8.97
660	686	400	642	480	90	3.26	9.53
900	400	300	356	720	90	3.01	8.6
900	436	400	392	720	90	3.18	9.12
900	486	400	442	720	90	3.42	9.84
900	500	400	456	720	90	3.48	10.05
900	536	400	492	720	90	3.65	10.58
900	586	400	542	720	90	3.89	11.3
900	600	400	556	720	90	3.96	11.5
900	636	600	592	720	90	4.13	12.03
900	686	600	642	720	90	4.37	12.75
1140	400	400	356	960	90	3.78	10.79
1140	436	400	392	960	90	3.99	11.44
1140	486	600	442	960	90	4.29	12.34
1140	500	600	456	960	90	4.38	12.61
1140	536	600	492	960	90	4.59	13.26
1140	586	600	542	960	90	4.89	14.17
1140	600	600	556	960	90	4.97	14.42
1140	636	600	592	960	90	5.19	15.07
1140	686	600	642	960	90	5.49	15.99

Termostato SKT-4



Funzionalità

Funzionalità

Il kit di resistenza SKT 4 dispone di 9 livelli di impostazione della temperatura ambiente, con un intervallo di regolazione compreso tra 20°C e 28°C. Indicatore della temperatura ambiente. Funziona con una resistenza PTC di classe II autoregolata con il sistema Terma-Split (involucro e resistenza separabili). L'apparecchio è dotato di un contatore del tempo effettivo di riscaldamento, in modo da poter monitorare l'energia consumata.

Timer

La funzione Timer sviluppata spegne automaticamente il kit dopo 1, 2, 3 o 4 ore.

Programmazione a distanza

Il kit è dotato di comunicazione infrarossi IR per un programmatore a parete esterno, giornaliero o settimanale, per completare il kit con funzioni aggiuntive.

Filo pilota

Il kit SKT 4 è dotato di un'interfaccia a filo pilota (6 ordini) per le opzioni selezionate.

Sistema casa intelligente

Il kit di resistenze SKT 4 memorizza l'impostazione in caso di interruzione di corrente, rendendo possibile l'utilizzo di un timer esterno e di vari sistemi domestici "intelligenti".

Sicurezza

Il kit di resistenza SKT 4 è dotato di protezione ANTIGELO e di un allarme di guasto. La resistenza PTC autoregolante fornisce una protezione attiva in caso di mancanza di liquido nel radiatore.

Design

Schermo a LED blu

Colore

Colore standard : bianco, argento, cromo o nero. È possibile avere tutti gli altri colori della tavolozza RAL o colori speciali.

Dati tecnici

Alimentazione: 230 V / 50 Hz
Elemento riscaldante : Terma Split I
Classe di protezione : Classe II
Filetto maschio : G 1/2
Grado di protezione [IP] : IPx5

Dimensioni

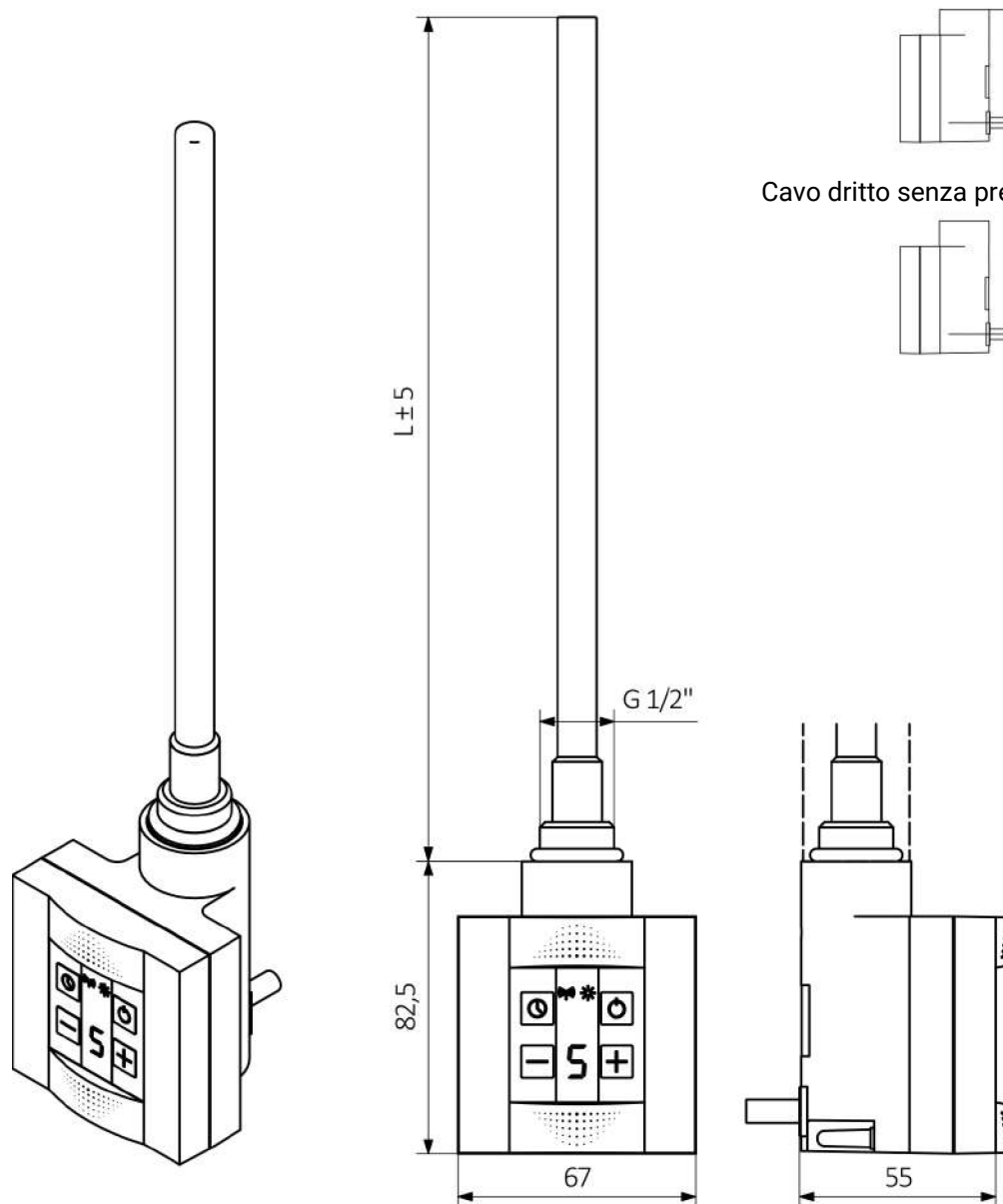

L [mm]	165	220	260	350	350	465	600	670
Potenza [W]	100	200	300	400	500	600	800	1000

Programmatore TT-IR





Funzionalità

Funzionalità

Il programmatore consente di impostare la temperatura ambiente da 10°C a 30°C in passi da 0,5°C. Visualizza l'ora, la temperatura ambiente e la temperatura nominale. È possibile impostare 2 modalità di temperatura: eco e comfort, con controllo manuale o automatico. L'apparecchio può calibrare il sensore di temperatura se la temperatura è diversa da quella ambiente. Il programmatore può essere montato a parete o rimovibile.

Sicurezza

Il programmatore è dotato di una funzione ANTIGELO che protegge il radiatore dai danni causati dal congelamento.

Design

Un design semplice e moderno. Schermo ambrato

Colore

Bianco

Termostato e funzionamento forzato

La funzione settimanale consente di programmare ogni giorno della settimana in modo indipendente. Il dispositivo è inoltre dotato di una funzione di avvio forzato da 15 minuti a 4 ore.

Funzionamento a distanza

Il termostato funziona a distanza (non cablato) con il kit di resistenza Terma SKT 4 dotato di ricevitore a infrarossi. Il dispositivo può controllare più unità nella stessa stanza. Il dispositivo è alimentato da batterie standard a lunga durata.

Classe di protezione

IP 30

Colore

Bianco

Dimensioni

