

Alex programmable

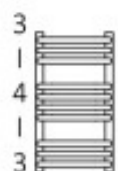

Dimensions disponibles



540 x 300

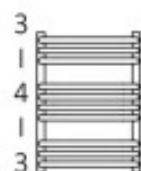

540 x 400

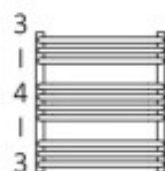

540 x 500

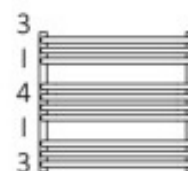

540 x 600

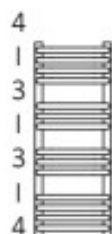

760 x 300

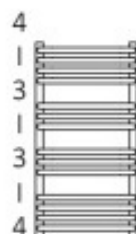

760 x 400

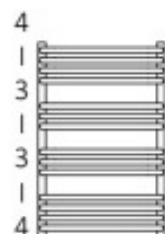

760 x 500

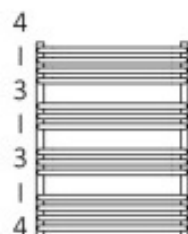

760 x 600

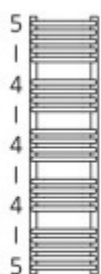

1140 x 300

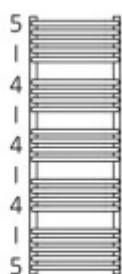

1140 x 400



1140 x 500



1140 x 600



1580 x 500

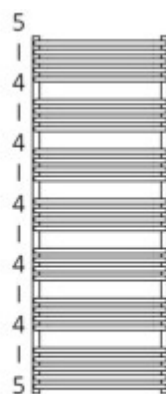

1580 x 600

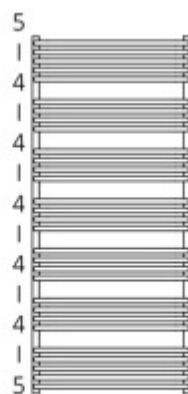

1580 x 700



1580 x 800

Données techniques

Température maximale de l'air max 12-16°C

RADIATEUR ÉLECTRIQUE

W (Watt)	Wmax (Watt)	Ø (mm)	Ø (mm)	Ø (mm)	Ø (mm)	Ø (mm)	Ø (mm)	Ø (mm)	Ø (mm)	Ø (mm)	H (mm)	Ø (mm)	Code produit
100	100	45	100	45	100	100	200	100	100	100	100	100	W10010001
100	200	45	100	45	100	100	300	100	100	100	100	100	W10010002
100	300	45	100	45	100	100	400	100	100	100	100	100	W10010003
100	400	45	100	45	100	100	500	100	100	100	100	100	W10010004
100	500	45	100	45	100	100	600	100	100	100	100	100	W10010005
100	600	45	100	45	100	100	700	100	100	100	100	100	W10010006
100	700	45	100	45	100	100	800	100	100	100	100	100	W10010007
100	800	45	100	45	100	100	900	100	100	100	100	100	W10010008
100	900	45	100	45	100	100	1000	100	100	100	100	100	W10010009
150	150	45	150	45	150	150	200	150	150	150	150	150	W15015001
150	300	45	150	45	150	150	300	150	150	150	150	150	W15015002
150	450	45	150	45	150	150	400	150	150	150	150	150	W15015003
150	600	45	150	45	150	150	500	150	150	150	150	150	W15015004
150	750	45	150	45	150	150	600	150	150	150	150	150	W15015005
150	900	45	150	45	150	150	700	150	150	150	150	150	W15015006
150	1050	45	150	45	150	150	800	150	150	150	150	150	W15015007
150	1200	45	150	45	150	150	900	150	150	150	150	150	W15015008
150	1350	45	150	45	150	150	1000	150	150	150	150	150	W15015009
150	1500	45	150	45	150	150	1100	150	150	150	150	150	W15015010
150	1650	45	150	45	150	150	1200	150	150	150	150	150	W15015011
150	1800	45	150	45	150	150	1300	150	150	150	150	150	W15015012
150	1950	45	150	45	150	150	1400	150	150	150	150	150	W15015013
150	2100	45	150	45	150	150	1500	150	150	150	150	150	W15015014

Raccordement

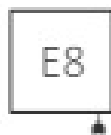

Thermostat SKT-4



Fonctionnalité

Fonctionnalité

Le kit résistances SKT 4 est équipé de 9 pas de réglage de température ambiante avec une plage de réglage de 20°C à 28°C. Affichage de la température ambiante. Il fonctionne avec une résistance autorégulante classe II du type PTC avec le système Terma-Split (boîtier et la résistance séparables). L'appareil est équipé d'un compteur du temps réel de chauffe ce qui permet de contrôler l'énergie consommée.

Timer

La fonction Timer développé met le kit en arrêt automatiquement après 1, 2, 3 ou 4 heures.

Programmation à distance

Le kit est équipé d'une communication infrarouge IR pour un programmateur mural externe journalier ou hebdomadaire pour compléter le kit de fonctions supplémentaires.

Fil pilote

Le kit SKT 4 est équipé d'un interface Fil Pilote (6-ordres) pour des options choisies.

Systèmes des maisons intelligentes

Le kit résistance SKT 4 mémorise le réglage en cas de panne de courant, ce qui permet de fonctionner avec un timer externe divers et différents systèmes pour maisons « dites intelligentes ».

Sécurité

Le kit résistance SKT 4 est équipé d'une protection contre le gel (ANTIFREEZE) et d'une alerte de panne. La résistance autorégulante du type PTC assure une protection active en cas de manque de liquide dans le radiateur.

Design

Afficheur bleu LED.

Couleur

Couleur standard: blanc, silver, chrome ou noir. Il est possible d'avoir toutes autres couleurs de la palette RAL ou couleurs spéciales (brass et gold) pour une commande unique de minimum 100 pièces de kit résistances de l'offre Terma en une seule couleur.

Données techniques :

Alimentation : 230 V / 50 Hz

Élément chauffant : Terma Split I

Classe de protection : Classe II

Filetage mâle : G 1/2"

Indice de classe de protection [IP] : IPx5

Dimensions

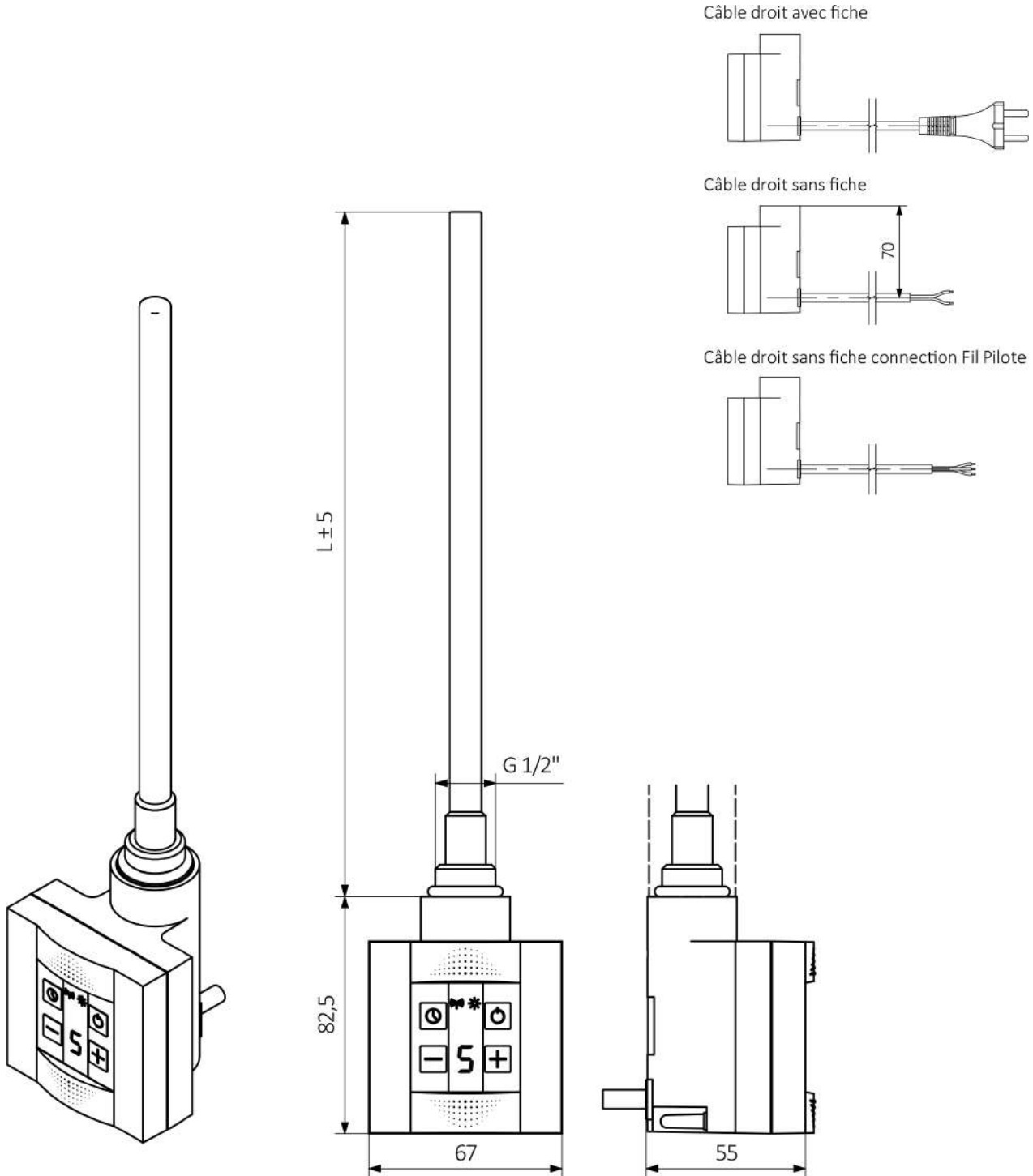

L [mm]	165	220	260	350	350	465	600	670
Puissance [w]	100	200	300	400	500	600	800	1000



04 74 28 32 04



contact@matisere.com

Programmateur TT-IR





Fonctionnalité

Fonctionnalité

Le programmateur permet le réglage de la température ambiante de 10°C à 30°C par pas de 0,5°C. Affichage de l'heure et la température ambiante et celle de la consigne. Possibilité de régler 2 modes de température : eco et confort tout en les contrôlant via le mode manuel ou automatique. L'appareil possède la possibilité de calibrage du capteur de température si la température indiquée est différente de la température ambiante. Le programmateur peut être installé sur un mur ou amovible.

Thermostat et marche forcée

La fonction du thermostat hebdomadaire permet la programmation indépendamment chaque jour de la semaine. Le dispositif est également équipé de fonction marche forcée de 15 min à 4 heures.

Fonctionnement à distance

Le thermostat fonctionne à distance (non filaire) avec le kit résistances Terma SKT 4 équipé du récepteur infrarouge. L'appareil peut contrôler plusieurs boîtiers dans la même pièce.

L'appareil est alimenté par des accus longue durée standard.

Sécurité

Le programmateur est équipé d'une fonction ANTIFREEZE (hors-gel). Elle protège le radiateur de tout endommagement du radiateur causé par le gel.

Design

Une forme Simple et moderne. L'afficheur de couleur d'ambre.

Couleur

Blanc

Indice de protection

IP 30

Couleur

BLANC

Dimension

