

Alex programmable

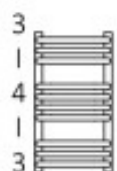

Dimensions disponibles



540 x 300

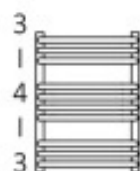

540 x 400

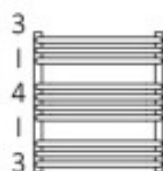

540 x 500

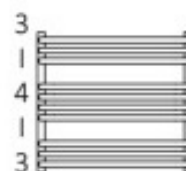

540 x 600

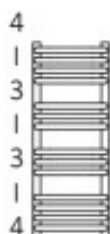

760 x 300

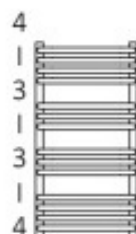

760 x 400

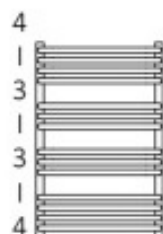

760 x 500

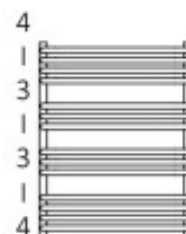

760 x 600

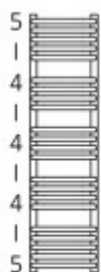

1140 x 300

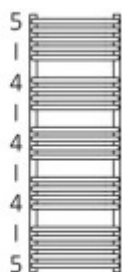

1140 x 400



1140 x 500



1140 x 600



1580 x 500

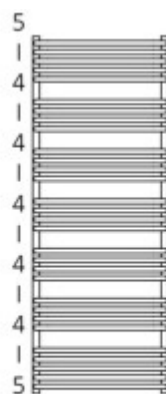

1580 x 600

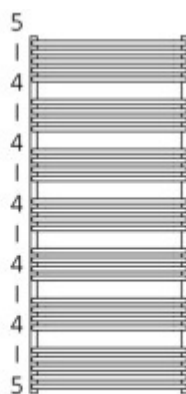

1580 x 700





1580 x 800

Données techniques

Température maximale du travail à 95°C

RADIATEUR ÉLECTRIQUE

A ↓ [mm]	B ↔ [mm]	C1[mm]	C2[mm]	C3[mm]	C5[mm]	 [W]	D[mm]	E[mm]	F[mm]	 [dm³]	 [kg]	Code produit
PEINTURE												
540	300	50	270	500	500	200	270	360	90	1.75	5.13	WLALE054030
540	400	50	370	500	500	200	370	360	90	2.04	6.03	WLALE054040
540	500	50	470	500	500	300	470	360	90	2.32	6.92	WLALE054050
540	600	50	570	500	500	400	570	360	90	2.60	7.82	WLALE054060
760	300	50	270	720	500	300	270	580	90	2.46	7.14	WLALE076030
760	400	50	370	720	500	300	370	580	90	2.85	8.39	WLALE076040
760	500	50	470	720	500	400	470	580	90	3.25	9.65	WLALE076050
760	600	50	570	720	500	600	570	580	90	3.65	10.91	WLALE076060
1140	300	50	270	1100	500	400	270	960	90	3.78	10.92	WLALE114030
1140	400	50	370	1100	500	400	370	960	90	4.41	12.90	WLALE114040
1140	500	50	470	1100	500	600	470	960	90	5.03	14.87	WLALE114050
1140	600	50	570	1100	500	800	570	960	90	5.65	16.85	WLALE114060
1580	500	50	470	1540	500	800	470	1400	90	6.90	20.33	WLALE158050
1580	600	50	570	1540	500	1000	570	1400	90	7.75	23.03	WLALE158060
1580	700	50	670	1540	500	1000	670	1400	90	8.60	25.72	WLALE158070
1580	800	50	770	1540	500	1200	770	1400	90	9.45	28.41	WLALE158080

Raccordement

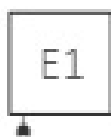

Thermostat SKT-4



Fonctionnalité

Fonctionnalité

Le kit résistances SKT 4 est équipé de 9 pas de réglage de température ambiante avec une plage de réglage de 20°C à 28°C. Affichage de la température ambiante. Il fonctionne avec une résistance autorégulante classe II du type PTC avec le système Terma-Split (boîtier et la résistance séparables). L'appareil est équipé d'un compteur du temps réel de chauffe ce qui permet de contrôler l'énergie consommée.

Timer

La fonction Timer développé met le kit en arrêt automatiquement après 1, 2, 3 ou 4 heures.

Programmation à distance

Le kit est équipé d'une communication infrarouge IR pour un programmateur mural externe journalier ou hebdomadaire pour compléter le kit de fonctions supplémentaires.

Fil pilote

Le kit SKT 4 est équipé d'un interface Fil Pilote (6-ordres) pour des options choisies.

Système maison intelligente

Le kit résistance SKT 4 mémorise le réglage en cas de panne de courant, ce qui permet de fonctionner avec un timer externe divers et différents systèmes pour maisons « dites intelligentes ».

Sécurité

Le kit résistance SKT 4 est équipé d'une protection contre le gel (ANTIFREEZE) et d'une alerte de panne. La résistance autorégulante du type PTC assure une protection active en cas de manque de liquide dans le radiateur.

Design

Afficheur bleu LED.

Couleur

Couleur standard: blanc, silver, chrome ou noir. Il est possible d'avoir toutes autres couleurs de la palette RAL ou couleurs spéciales (brass et gold) pour une commande unique de minimum 100 pièces de kit résistances de l'offre Terma en une seule couleur.

Données techniques :

Alimentation : 230 V / 50 Hz

Élément chauffant : Terma Split I

Classe de protection : Classe II

Filetage mâle : G 1/2"

Indice de classe de protection [IP] : IPx5

Dimensions

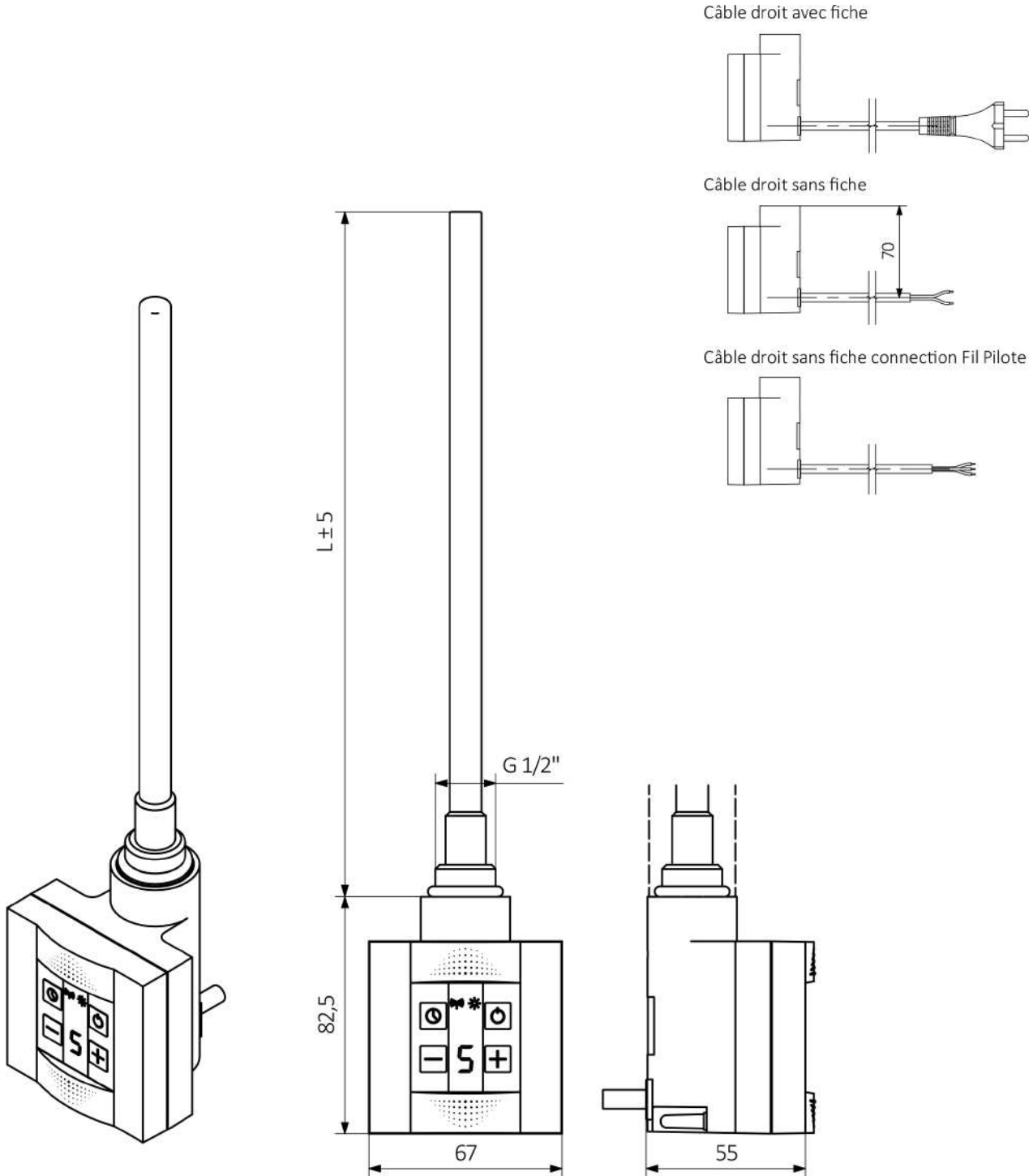

L [mm]	165	220	260	350	350	465	600	670
Puissance [w]	100	200	300	400	500	600	800	1000

Programmateur TT-IR



Fonctionnalité

Fonctionnalité

Le programmateur permet le réglage de la température ambiante de 10°C à 30°C par pas de 0,5°C. Affichage de l'heure et la température ambiante et celle de la consigne. Possibilité de régler 2 modes de température : eco et confort tout en les contrôlant via le mode manuel ou automatique. L'appareil possède la possibilité de calibrage du capteur de température si la température indiquée est différente de la température ambiante. Le programmateur peut être installé sur un mur ou amovible.

Thermostat et marche forcée

La fonction du thermostat hebdomadaire permet la programmation indépendamment chaque jour de la semaine. Le dispositif est également équipé de fonction marche forcée de 15 min à 4 heures.

Fonctionnement à distance

Le thermostat fonctionne à distance (non filaire) avec le kit résistances Terma SKT 4 équipé du récepteur infrarouge. L'appareil peut contrôler plusieurs boîtiers dans la même pièce.

L'appareil est alimenté par des accus longue durée standard.

Sécurité

Le programmateur est équipé d'une fonction ANTIFREEZE (hors-gel). Elle protège le radiateur de tout endommagement du radiateur causé par le gel.

Design

Une forme Simple et moderne. L'afficheur de couleur d'ambre.

Couleur

Blanc

Indice de protection

IP 30

Couleur

BLANC

Dimension

