

Rolo Room H





Standard Anschlussstypen:

WARMWASSERBETRIEB und MISCHBETRIEB



Verfügbare Größen:

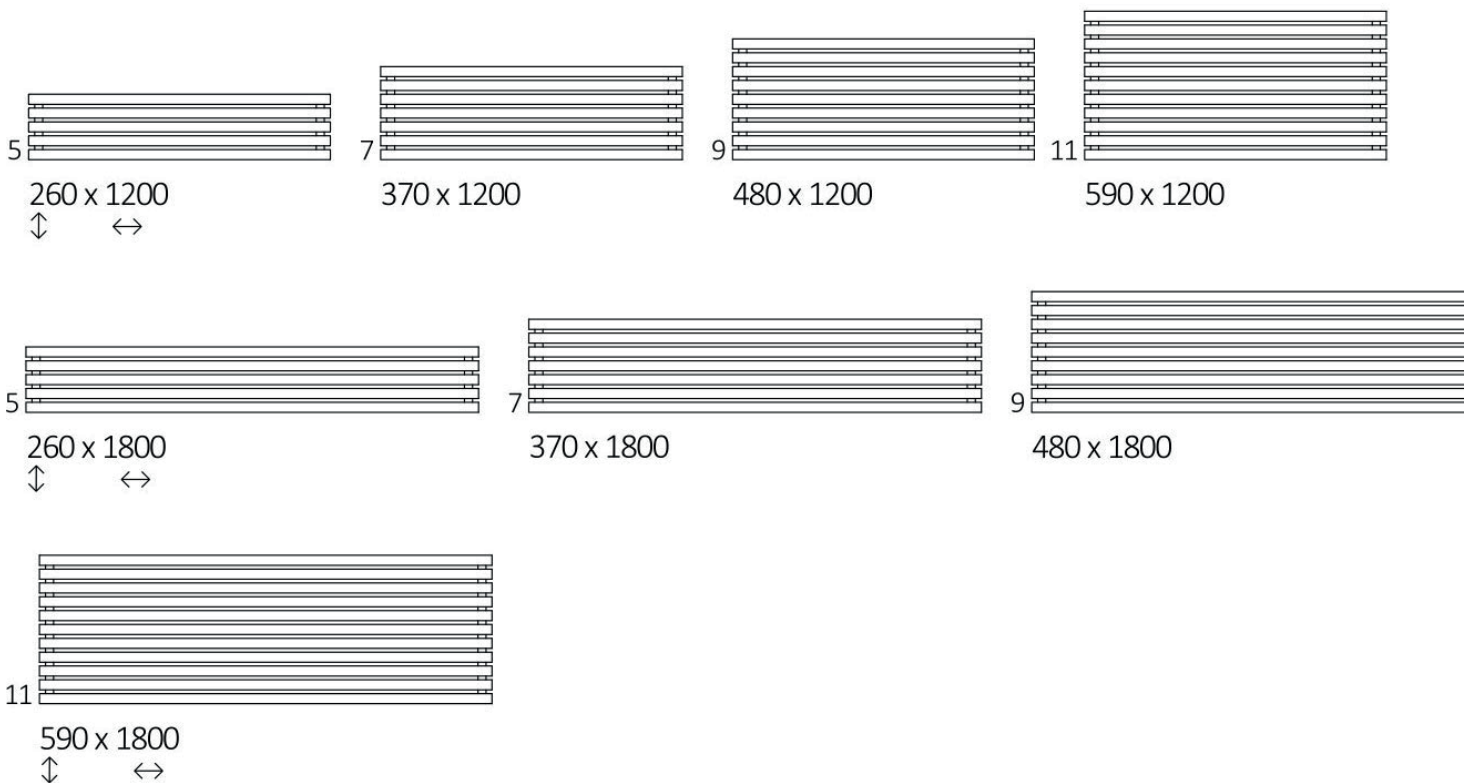





Technische Daten:

Betriebsdruck: 1000 kPa

Maximale Betriebstemperatur: 95°C

A ↓ [mm]	B ↔ [mm]	C1[mm]	C2[mm]	C3[mm]	C4[mm]	M[W]	m[W]
260	1200	50	1120	220	1200	386	207
260	1800	50	1720	220	1800	579	311
370	1200	50	1120	330	1200	554	300
370	1800	50	1720	330	1800	831	451
480	1200	50	1120	440	1200	703	386
480	1800	50	1720	440	1800	1055	579
590	1200	50	1120	550	1200	832	463
590	1800	50	1720	550	1800	1247	693

 [W]	D[mm]	E[mm]	F[mm]	 [dm ³]	 [kg]
400	960	110	75	6.81	9.51
600	1560	110	75	10.03	13.94
500	960	220	75	9.54	13.33
800	1560	220	75	14.06	19.53
800	960	330	75	12.27	17.15
1000	1560	330	75	18.08	25.12
800	960	440	75	15.00	20.97
1200	1560	440	75	22.10	30.71

Technische Zeichnung:

LP

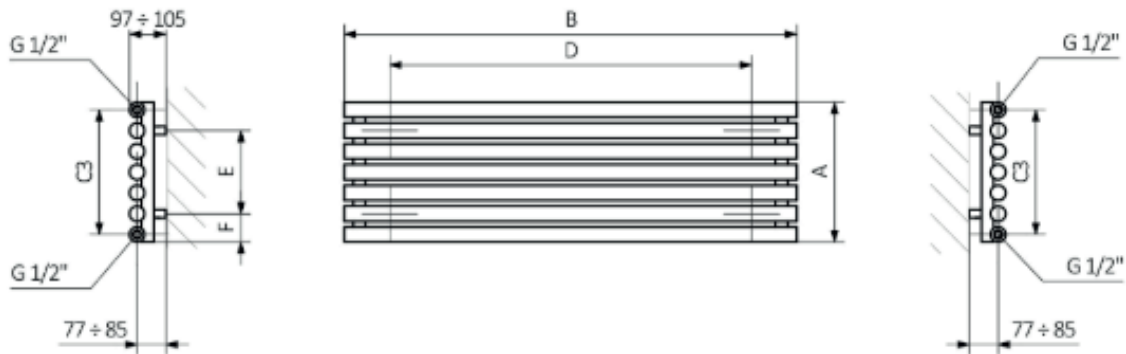

A – Höhe B – Breite C1-C5 – Anschlussabstand D – horizontaler Wandhalterungsabstand E – Vertikaler Wandhalterungsabstand
 F – Abstand von der Achse der unteren Wandhalterung bis Unterkante des Kollektors

LX

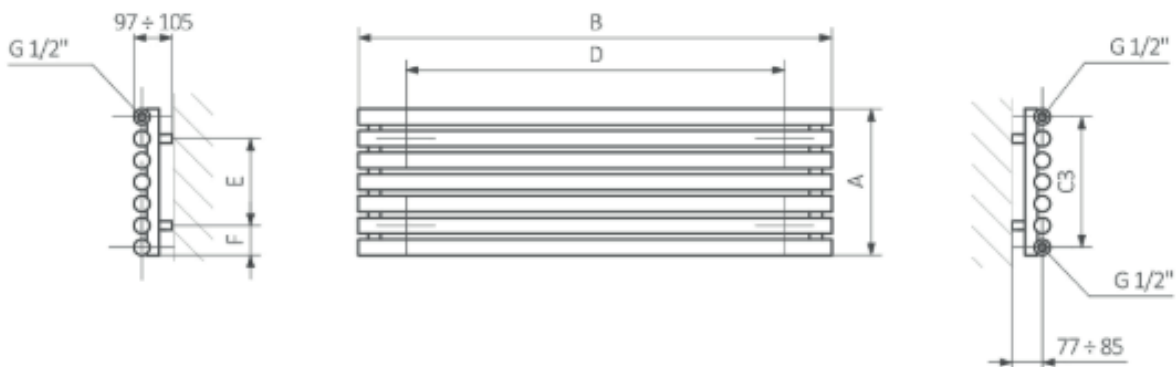

A – Höhe B – Breite C1-C5 – Anschlussabstand D – horizontaler Wandhalterungsabstand E – Vertikaler Wandhalterungsabstand
 F – Abstand von der Achse der unteren Wandhalterung bis Unterkante des Kollektors

PX

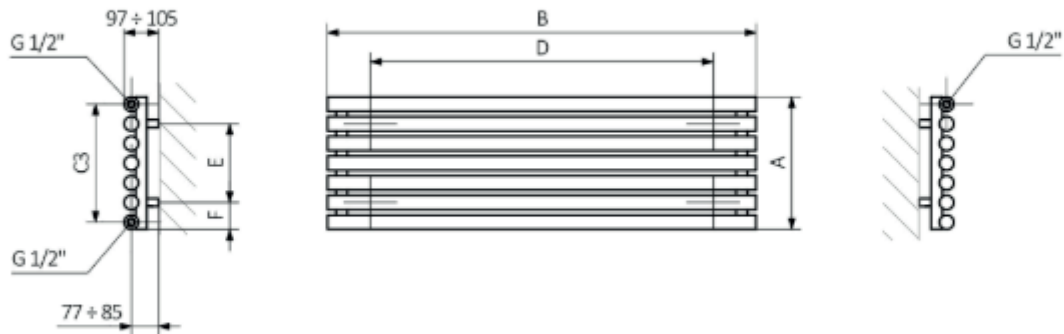

A - Höhe B - Breite C1-C5 - Anschlussabstand D - horizontaler Wandhalterungsabstand E - Vertikaler Wandhalterungsabstand
F - Abstand von der Achse der unteren Wandhalterung bis Unterkante des Kollektors

SX

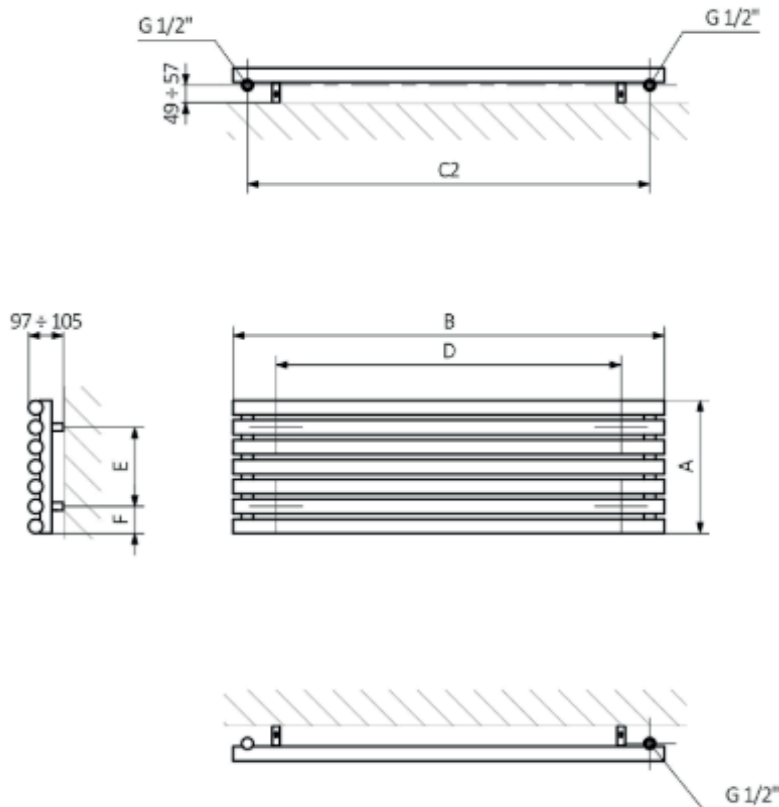

A - Höhe B - Breite C1-C5 - Anschlussabstand D - horizontaler Wandhalterungsabstand E - Vertikaler Wandhalterungsabstand
F - Abstand von der Achse der unteren Wandhalterung bis Unterkante des Kollektors

Kollektor:

Rohr:

